



raaco

EQUIPEMENT DE VEHICULES

Une solution parfaite pour
un atelier mobile

EQUIPEMENT DE VEHICULES DE QUALITE DANOISE FLEXIBLE - DURABLE - ECONOMIQUE



APERCU DES MODELES

Trouvez votre véhicule dans l'aperçu. Allez à la page indiquée. Quels sont vos besoins de stockage ? Vous avez beaucoup de petits objets ? choisissez un ensemble ou des modules contenant des bacs 4-800. Vous avez besoin de stocker de nombreux articles de grande taille ou de taille moyenne? choisissez donc les plus grands bacs tels que 6-1100 et 8-2000.

Dans la page correspondant à votre véhicule, vous trouverez des instructions simples pour l'équipement, correspondant à vos besoins.

L'aperçu et les suggestions d'aménagement intérieur sont donnés sur une gamme de modules standard avec l'abréviation SS.

SS – Le Système Standard est universel et couvre la plupart des besoins de stockage et rangement.

ES – Le système EL est un système standard personnalisé pour les électriciens.

VS – Le système VVS est un système standard personnalisé pour les plombiers.

AS – Le système alternatif est développé pour l'artisan qui a soit besoin de beaucoup de bacs soit besoin de modules sans bacs.

Mais - avec l'équipement de véhicules raaco, vous n'êtes pas obligé de choisir "une solution standard". Si les systèmes standard ne correspondent pas à vos besoins, vous êtes libre de choisir des modules individuels ou de personnaliser votre propre solution qui correspond à vos besoins spécifiques.

CITROËN	PAGE	MERCEDES	PAGE	RENAULT	PAGE
Berlingo - L1.....	6	Citan - L1.....	6	Kangoo - L1.....	6
Berlingo - L2.....	10	Vito - L1.....	12	Kangoo Maxi - L2.....	10
Jumpy - L2 (M).....	12	Vito - L2.....	14	Traffic - L1/H1.....	14
Jumpy - L3 (XL).....	18	Vito - L3.....	24	Traffic - L2/H1.....	18
Jumper - L1/H1.....	20	Sprinter - L1/H1.....	20	Master - L1/H1.....	16
Jumper - L2/H2.....	28	Sprinter - L1/H2.....	22	Master - L1/H2.....	16
Jumper - L3/H2.....	34	Sprinter - L2/H1.....	32	Master - L2/H2.....	28
		Sprinter - L2/H2.....	34	Master - L2/H3.....	28
DACIA		Sprinter - L3/H2.....	37	Master - L3/H2.....	34
Dokker - L1.....	6	Sprinter - L3/H3.....	38	Master - L3/H3.....	34
		Sprinter - L4/H2.....	37		
FIAT		Sprinter - L4/H3.....	38	TOYOTA	
Doblò - L1.....	6			ProAce City - L1.....	6
Doblò - L2.....	10	NISSAN		ProAce City - L2.....	10
Fiorino - L1.....	8	Townstar - L1.....	6	Proace - L1.....	10
Talento - L1/H1.....	14	Primastar - L1.....	12	ProAce - L2.....	12
Talento - L2/H1.....	18	Primastar - L2.....	18	ProAce - L3.....	18
Ducato - L1/H1.....	20	Interstar - L1/H1.....	16		
Ducato - L2/H1.....	26	Interstar - L1/H2.....	16	VOLKSWAGEN	
Ducato - L2/H2.....	28	Interstar - L2/H2.....	28	ID Buzz - L1.....	10
Ducato - L3/H2.....	34	Interstar - L3/H2.....	34	Caddy - L1.....	6
				Caddy Maxi - L2.....	10
FORD		OPEL		Transporter - L1/H1.....	12
Connect - L1.....	6	Combo - L1.....	6	Transporter - L1/H2.....	12
Connect - L2.....	10	Combo - L2.....	10	Transporter - L2/H1.....	24
Courier - L1.....	8	Vivaro - L1.....	10	Transporter - L2/H2.....	24
Custom - L1/H1.....	14	Vivaro - L2.....	12	Crafter - L3/H2.....	26
Custom - L1/H2.....	16	Vivaro - L3.....	18	Crafter - L3/H3.....	30
Custom - L2/H1.....	24	Movano - L1/H1.....	20	Crafter - L4/H3.....	37
Custom - L2/H2.....	20	Movano - L2/H1.....	26	Crafter - L5/H3.....	37
Transit 2T- L2/H2.....	28	Movano - L2/H2.....	28		
Transit 2T - L2/H3.....	28	Movano - L3/H2.....	34		
Transit 2T - L3/H2.....	30	Movano - L3/H3.....	36		
Transit 2T - L3/H3.....	30				
Transit 2T - L4/H3.....	38	PEUGEOT			
		Partner - L1 (M).....	6		
IVECO		Partner - L2 (XL).....	10		
Daily - 9m ³ - L2/H1.....	26	Expert - L2 (M).....	12		
Daily - 10,8 m ³ - L2/H2.....	30	Expert - L3 (XL).....	18		
Daily - 12 m ³ - L3/H2.....	34	Boxer - L1/H1.....	20		
Daily - 13,4 m ³ - L3/H3.....	36	Boxer - L2/H1.....	26		
		Boxer - L2/H2.....	28		
MAN		Boxer - L3/H2.....	34		
TGE - L3/H3.....	30				
TGE - L4/H3.....	38				
TGE - L5/H3.....	38				



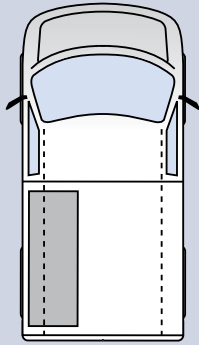

Position du module dans le fourgon

La profondeur de tous les modules est de 380 mm.

Un ajustement des parois latérales peut être nécessaire.

Convient aux modèles suivant

- Citroën Berlingo L1
- Dacia Dokker L1
- Fiat Doblo L1
- Ford Connect L1
- Mercedes Citan L1
- Nissan Townstar L1
- Opel Combo L1
- Peugeot Partner L1 (M)
- Renault Kangoo L1
- Toyota Proace City L1
- Volkswagen Caddy L1

MODELE S7 – alternatif

Non monté EAN: 187060

Monté EAN: 183062

Contient: 8 pcs. Bac 4-800
2 pcs. Tiroirs en alu
1 pcs. Panneau perforé

Poids total: 32,1 kg

S7 poids 32,1 kg

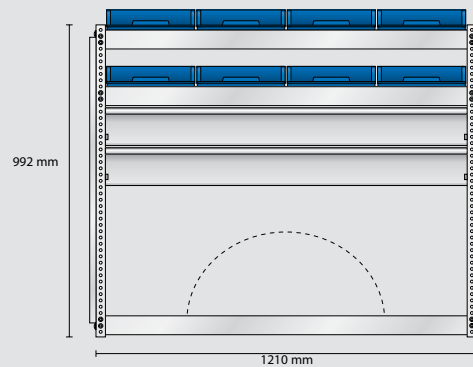

Non monté EAN: 187060

Monté EAN: 183062

S9 poids 18,5 kg

MODELE S9 – alternatif

Non monté EAN: 187084

Monté EAN: 183086

Contient: 1 pcs. Panneau perforé

Poids total: 18,5 kg

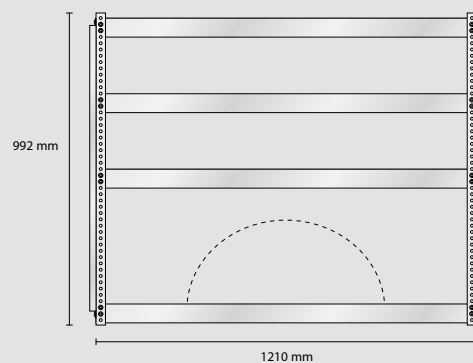

Non monté EAN: 187084

Monté EAN: 183086

MODELE S1 – standard

Non monté EAN: 187008

Monté EAN: 183000

Contient: 10 pcs. Bac 6-1100
4 pcs. Bac 8-2000
1 pcs. Panneau perforé

Poids total: 28,5 kg

S1 poids 28,5 kg

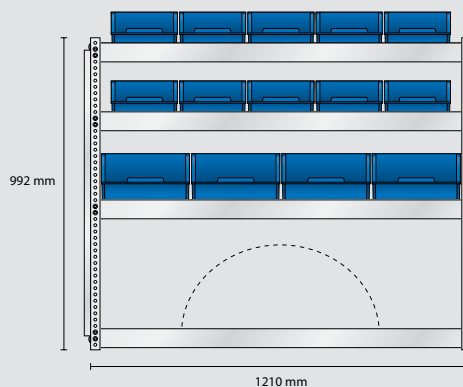

Non monté EAN: 187008

Monté EAN: 183000

MODELE S3 – électricien

Non monté EAN: 187022

Monté EAN: 183024

Contient: 1 pcs. Bac 4-800
12 pcs. Bac 5-600
2 pcs. CarryLite 80-15
1 pcs. Panneau perforé

Poids total: 27,9 kg

S3 poids 27,9 kg

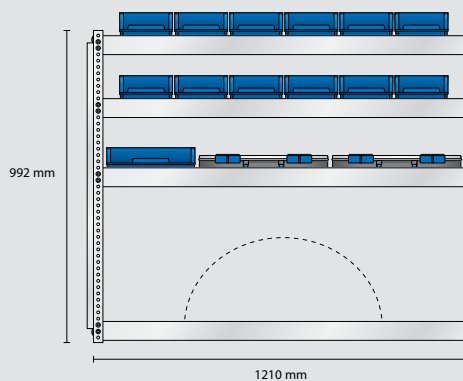

Non monté EAN: 187022

Monté EAN: 183024

MODELE S5 – plombier

Non Monté EAN: 187046

Monté EAN: 183048

Contient: 12 pcs. Bac 4-800
1 pcs. Panneau perforé

Poids total: 25,7 kg

S5 poids 25,7 kg

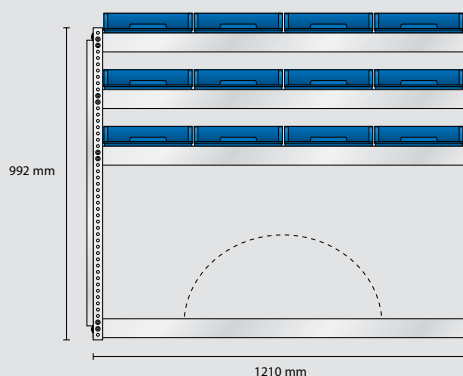

Non monté EAN: 187046

Monté EAN: 183048

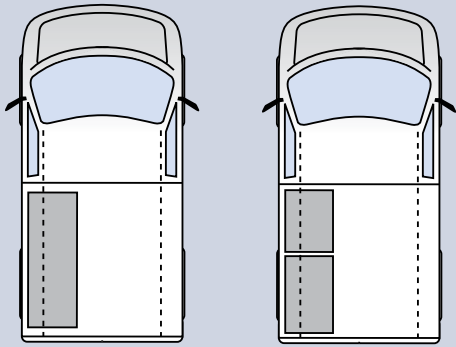

Position du module dans le fourgon

La profondeur de tous les modules est de 380 mm.

Un ajustement des parois latérales peut être nécessaire.

Convient aux modèles suivant

- Fiat Fiorino L1
- Ford Courier L1

MODELE S218 – alternatif

Non monté EAN: 189583

Monté EAN: 189606

Contient: 5 pcs. Bac 5-600
4 pcs. Bac 6-1100
2 pcs. Tiroirs en alu
1 pcs. Panneau perforé

Poids total: 28,9 kg

S218 poids 28,9 kg

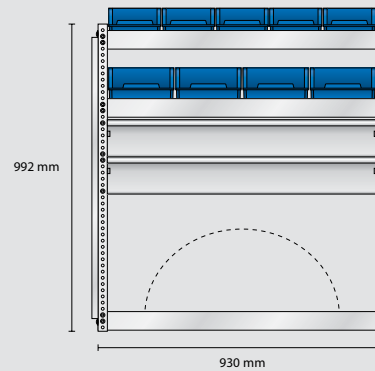

Non monté EAN: 189583

Monté EAN: 189606

MODELE S219 – alternatif

Non monté EAN: 189590

Monté EAN: 189613

Contient: 1 pcs. Panneau perforé

Poids total: 16,2 kg

S219 poids 16,2 kg

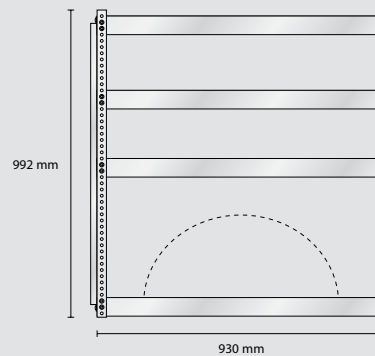

Non monté EAN: 189590

Monté EAN: 189613

MODELE SS39 – standard

Non monté EAN: 189521

Monté EAN: 189538

Contient: 8 pcs. 4-800
1 pcs. CarryLite 55-25/2
5 pcs. CarryLite 80-15
1 pcs. CarryLite 150-9

Poids total: 44,3 kg

S6 poids 18,7 kg

S292 poids 25,6 kg

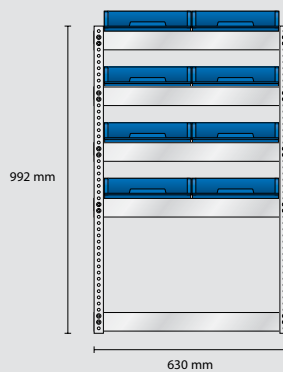

Non monté EAN: 187053

Monté EAN: 183055

Non monté EAN: 185752

Monté EAN: 188708

MODELE ES40 – électricien

Non monté EAN: 189545

Monté EAN: 189552

Contient: 6 pcs. Bac 4-800
2 pcs. Bac 8-2000
1 pcs. CarryLite 55-25/2
5 pcs. CarryLite 80-15
1 pcs. CarryLite 150-9

Poids total: 45,1 kg

S4 poids 19,5 kg

S292 poids 25,6 kg

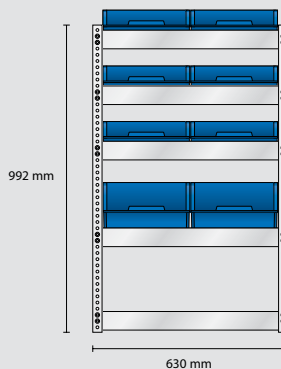

Non monté EAN: 187039

Monté EAN: 183031

Non monté EAN: 185752

Monté EAN: 188708

MODELE VS41 – plombier

Non monté EAN: 189569

Monté EAN: 189576

Contient: 6 pcs. Bac 5-600
2 pcs. Bac 8-2000
1 pcs. CarryLite 55-25/2
5 pcs. CarryLite 80-15
1 pcs. CarryLite 150-9

Poids total: 42,5 kg

S2 poids 16,9 kg

S292 poids 25,6 kg

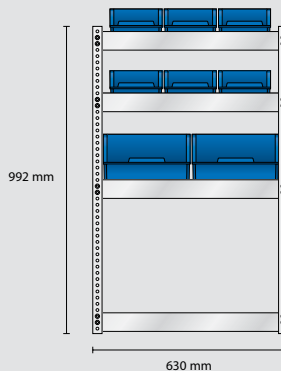

Non monté EAN: 187015

Monté EAN: 183017

Non monté EAN: 185752

Monté EAN: 188708

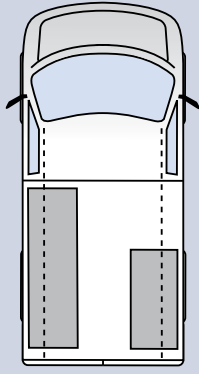

Position du module dans le fourgon

La profondeur de tous les modules est de 380 mm.

Un ajustement des parois latérales peut être nécessaire.

Convient aux modèles suivant

- Citroën Berlingo L2
- Fiat Doblo L2
- Ford Connect L2
- Opel Combo L2
- Opel Vivaro L1
- Peugeot Partner L2 (XL)
- Renault Kangoo Maxi L2
- Toyota Proace City L2
- Toyota Proace L1
- Volkswagen ID Buzz L1
- Volkswagen Caddy Maxi L2

MODELE AS5 – alternatif

Non monté EAN: 186131

Monté EAN: 182133

Contient: 21 pcs. Bac 5-600
4 pcs. Bac 6-1100
5 pcs. Bac 8-2000
2 pcs. Tiroirs en alu
3 pcs. Panneau perforé

Poids total: 66,3 kg

S20 poids 36 kg

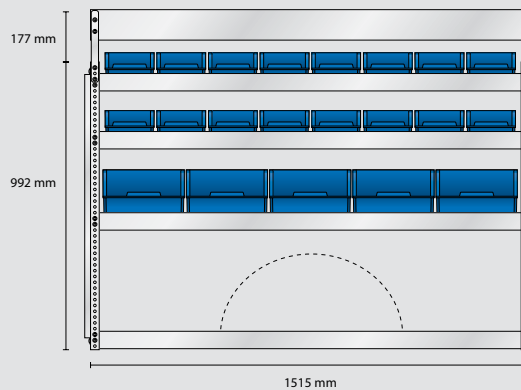

Non monté EAN: 187169

Monté EAN: 183161

S27 poids 30,3 kg

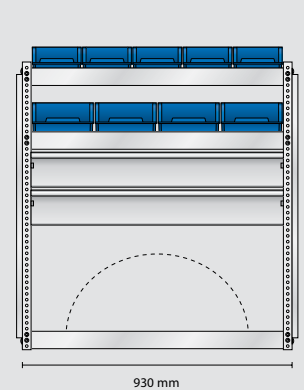

Non monté EAN: 187268

Monté EAN: 183260

MODELE AS6 – alternatif

Non monté EAN: 186148

Monté EAN: 182140

Contient: 3 pcs. Panneau perforé

Poids total: 42,2 kg

S28 poids 24,6 kg

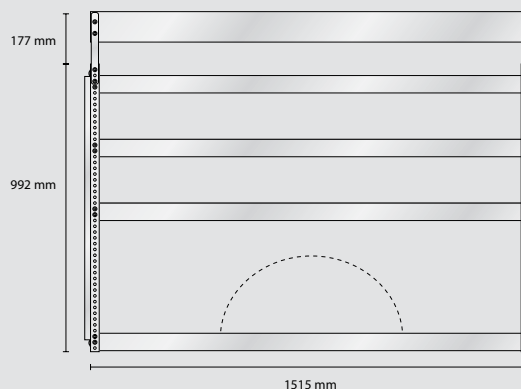

Non monté EAN: 187275

Monté EAN: 183277

S29 poids 17,6 kg

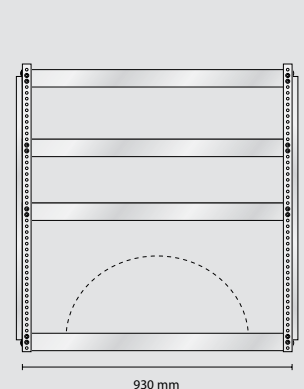

Non monté EAN: 187282

Monté EAN: 183284

MODELE SS3 – standard

Non monté EAN: 186100

Monté EAN: 182102

Contient: 21 pcs. Bac 5-600
4 pcs. Bac 6-1100
8 pcs. Bac 8-2000
2 pcs. Panneau perforé

Poids total: 59,6 kg

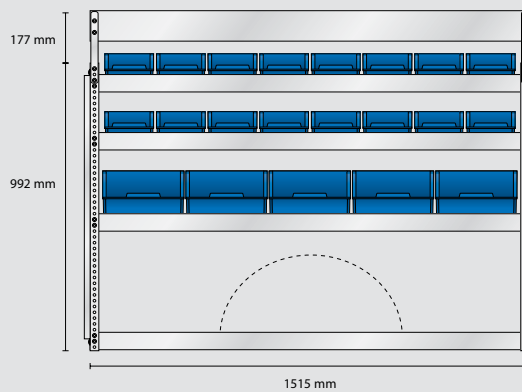

Non monté EAN: 187169

Monté EAN: 183161

S21 poids 23,6 kg

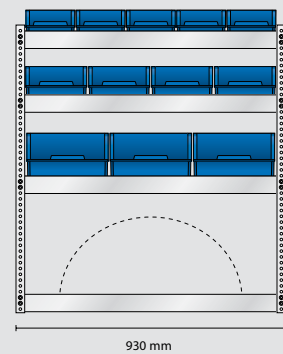

Non monté EAN: 187206

Monté EAN: 183208

MODELE ES3 – électricien

Non monté EAN: 186117

Monté EAN: 182119

Contient: 10 pcs. Bac 4-800
6 pcs. Bac 5-600
4 pcs. Bac 6-1100
5 pcs. CarryLite 80-15
2 pcs. Panneau perforé

Poids total: 60,6 kg

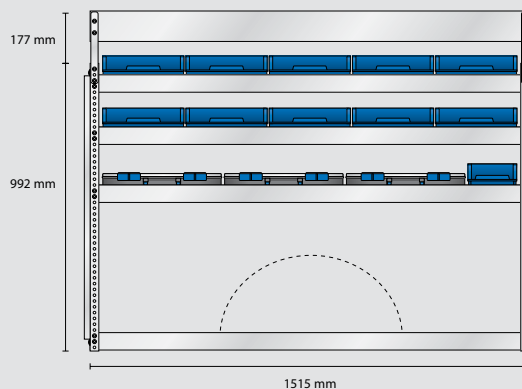

Non monté EAN: 187213

Monté EAN: 183215

S23 poids 24,2 kg

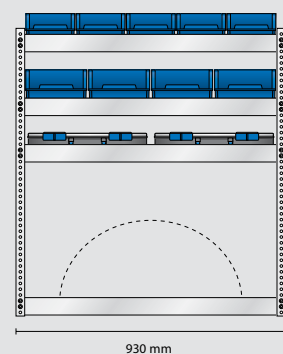

Non monté EAN: 187220

Monté EAN: 183222

MODELE VS3 – plombier

Non monté EAN: 186124

Monté EAN: 182126

Contient: 24 pcs. Bac 4-800
1 pcs. Tiroir en alu
2 pcs. Panneau perforé

Poids total: 60,1 kg

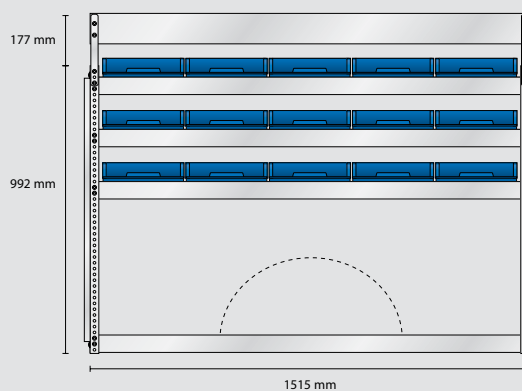

Non monté EAN: 187237

Monté EAN: 183239

S25 poids 26,5 kg

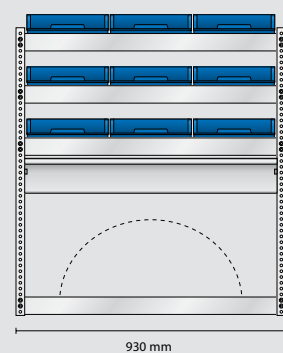

Non monté EAN: 187244

Monté EAN: 183246

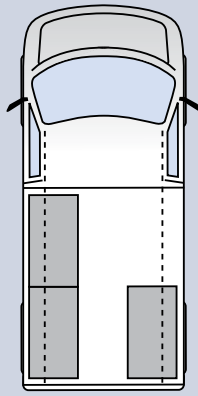

Position du module dans le fourgon

La profondeur de tous les modules est de 380 mm.

Un ajustement des parois latérales peut être nécessaire.

Convient aux modèles suivant

- Citroën Jumpy L2 (M)
- Mercedes Vito L1
- Nissan Primastar L1
- Opel Vivaro L2
- Peugeot Expert L2 (M)
- Toyota Proace L2
- Volkswagen Transporter L1/H1
- Volkswagen Transporter L1/H2

MODELE AS27 – alternatif

Non monté EAN: 185691
 Monté EAN: 182652

Contient: 6 pcs. Bac 4-800
 5 pcs. Bac 5-600
 4 pcs. Bac 6-1100
 9 pcs. Bac 8-2000
 3 pcs. Tiroirs en alu
 3 pcs. Panneau perforé

Poids total: 84,2 kg

S189 poids 26,2 kg

S39 poids 30,3 kg

S40 poids 28 kg

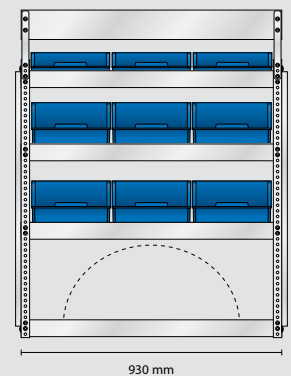
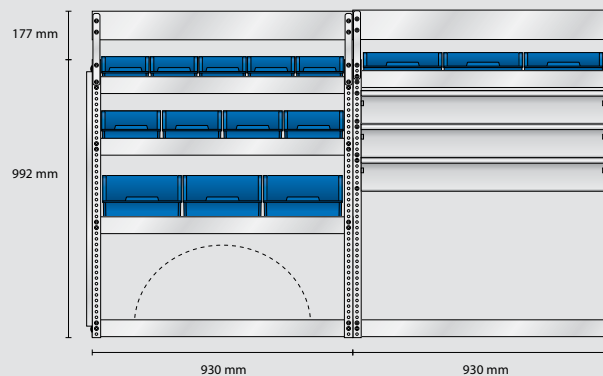

Non monté EAN: 185660 Non monté EAN: 187381
 Monté EAN: 184625 Monté EAN: 183383

Non monté EAN: 187398
 Monté EAN: 183390

MODELE AS28 – alternatif

Non monté EAN: 185707
 Monté EAN: 182669

Contient: 3 pcs. Panneau perforé

Poids total: 56,1 kg

S190 poids 18,8 kg

S126 poids 17,4 kg

S127 poids 20,2 kg

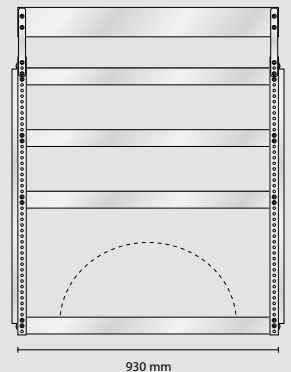
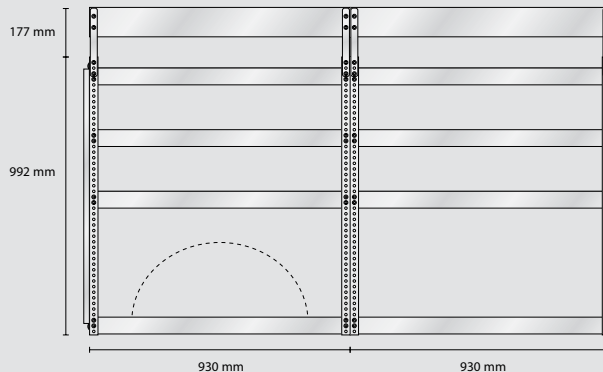

Non monté EAN: 185677 Non monté EAN: 188227
 Monté EAN: 184632 Monté EAN: 184229

Non monté EAN: 188234
 Monté EAN: 184236

MODELE SS14 – standard

Non monté EAN: 185714

Monté EAN: 182676

Contient: 9 pcs. Bac 4-800
5 pcs. Bac 5-600
8 pcs. Bac 6-1100
9 pcs. Bac 8-2000
2 pcs. Panneau perforé

Poids total: 75,9 kg

S191 poids 24,2 kg

S31 poids 25,8 kg

S32 poids 26,2 kg

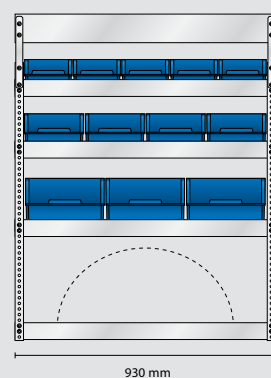
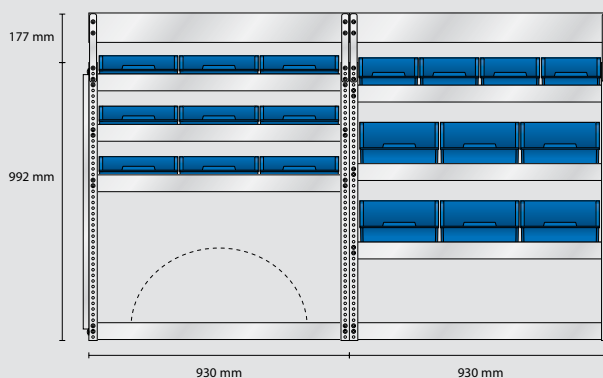

Non monté EAN: 185684
Monté EAN: 184649

Non monté EAN: 187305
Monté EAN: 183307

Non monté EAN: 187312
Monté EAN: 183314

MODELE ES14 – électricien

Non monté EAN: 185721

Monté EAN: 182683

Contient: 21 pcs. Bac 4-800
4 pcs. Bac 6-1100
1 pcs. Tiror en alu
2 pcs. Panneau perforé

Poids total: 78,4 kg

S191 poids 24,2 kg

S34 poids 28,7 kg

S35 poids 25,8 kg

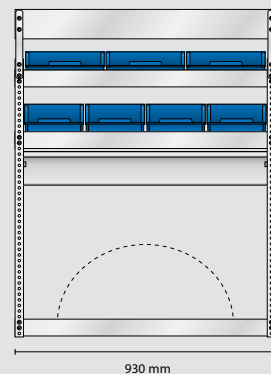
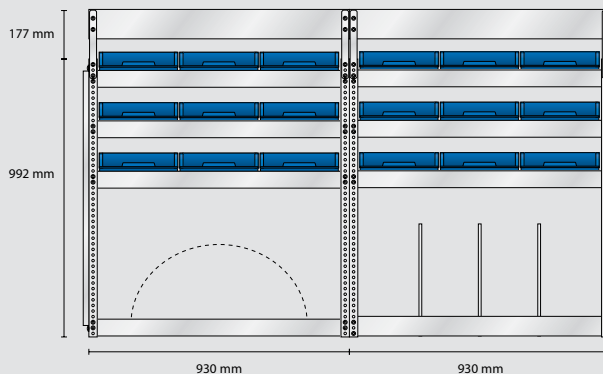

Non monté EAN: 185684
Monté EAN: 184649

Non monté EAN: 187336
Monté EAN: 183338

Non monté EAN: 187343
Monté EAN: 183345

MODELE VS14 – plombier

Non monté EAN: 185738

Monté EAN: 182690

Contient: 15 pcs. Bac 4-800
5 pcs. Bac 5-600
4 pcs. Bac 6-1100
3 pcs. Bac 8-2000
2 pcs. CarryLite 80-15
1 pcs. Tiror en alu
2 pcs. Panneau perforé

Poids total: 79,6 kg

S189 poids 26,2 kg

S37 poids 28,5 kg

S38 poids 25,2 kg

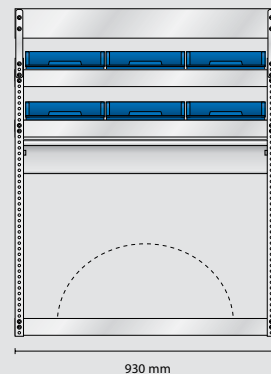
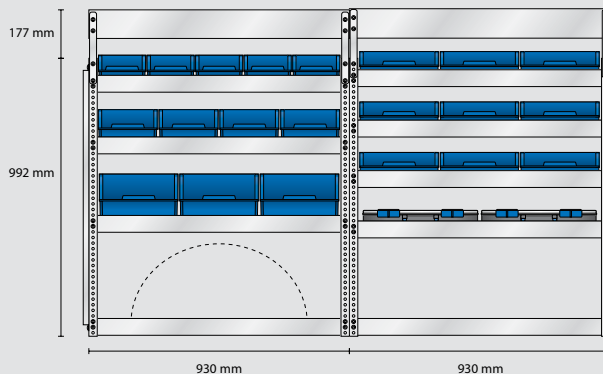

Non monté EAN: 185660
Monté EAN: 184625

Non monté EAN: 187367
Monté EAN: 183369

Non monté EAN: 187374
Monté EAN: 183376

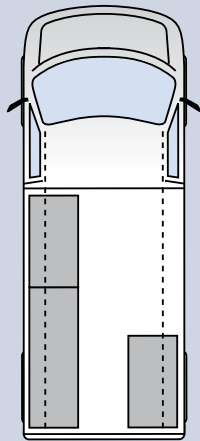

Position du module dans le fourgon

La profondeur de tous les modules est de 380 mm.

Un ajustement des parois latérales peut être nécessaire.

Convient aux modèles suivant

- Fiat Talento L1/H1
- Ford Custom L1/H1
- Mercedes Vito L2
- Renault Traffic L1/H1

MODELE AS7 – alternatif

Non monté EAN: 186186

Monté EAN: 182188

Contient: 6 pcs. Bac 4-800
13 pcs. Bac 5-600
6 pcs. Bac 8-2000
2 pcs. CarryLite 80-15
3 pcs. Tiroirs en alu
3 pcs. Panneau perforé

Poids total: 86,9 kg

S30 poids 28,9 kg

S39 poids 30,3 kg

S40 poids 28 kg

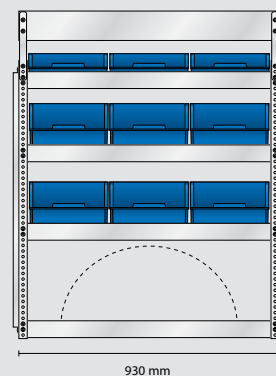
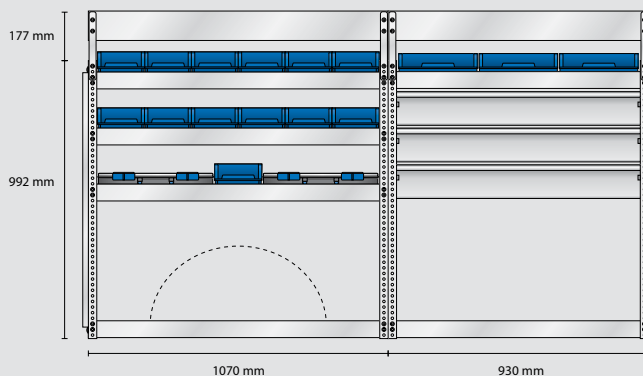

Non monté EAN: 187299

Monté EAN: 183291

Non monté EAN: 187381

Monté EAN: 183383

Non monté EAN: 187398

Monté EAN: 183390

MODELE AS8 – alternatif

Non monté EAN: 186193

Monté EAN: 182195

Contient: 3 pcs. Panneau perforé

Poids total: 57,4 kg

S41 poids 20,1 kg

S126 poids 17,4 kg

S127 poids 20,2 kg

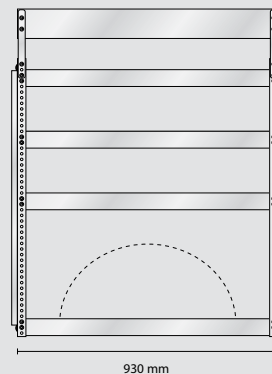
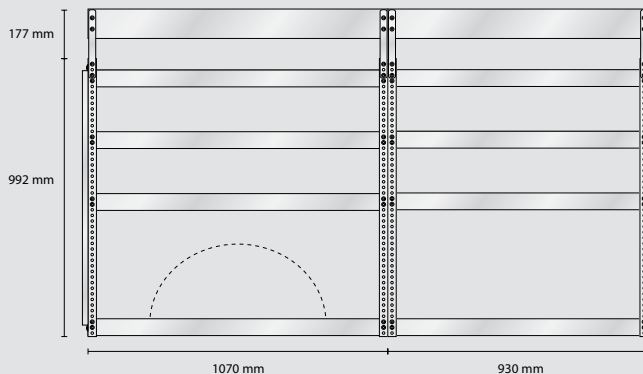

Non monté EAN: 187404

Monté EAN: 183406

Non monté EAN: 188227

Monté EAN: 184229

Non monté EAN: 188234

Monté EAN: 184236

MODELE SS4 – standard

Non monté EAN: 186155
 Monté EAN: 182157

Contient: 23 pcs. Bac 5-600
 8 pcs. Bac 6-1100
 9 pcs. Bac 8-2000
 2 pcs. Panneau perforé

Poids total: 79 kg

S36 poids 27,3 kg

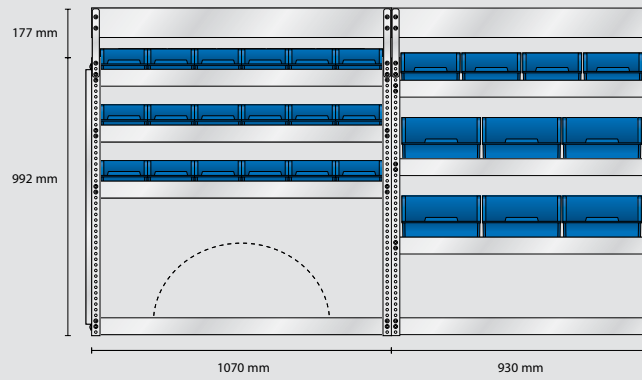

Non monté EAN: 187350
 Monté EAN: 183352

S31 poids 25,8 kg

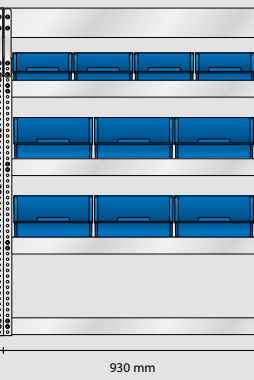

Non monté EAN: 187305
 Monté EAN: 183307

S32 poids 26,2 kg

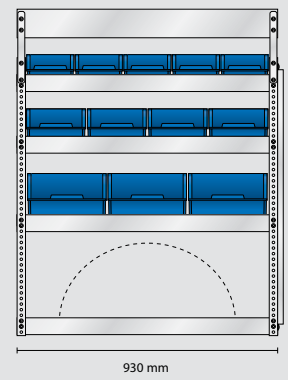

Non monté EAN: 187312
 Monté EAN: 183314

MODELE ES4 – électricien

Non monté EAN: 186162
 Monté EAN: 182164

Contient: 12 pcs. Bac 4-800
 8 pcs. Bac 5-600
 4 pcs. Bac 6-1100
 4 pcs. CarryLite 80-15
 1 pcs. Tiroir en alu
 2 pcs. Panneau perforé

Poids total: 84,7 kg

S33 poids 30,5 kg

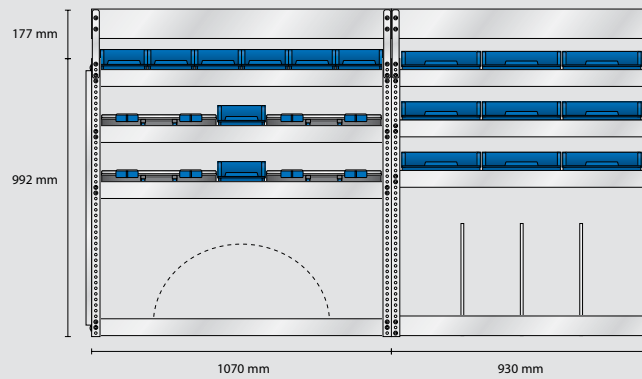

Non monté EAN: 187329
 Monté EAN: 183321

S34 poids 28,7 kg

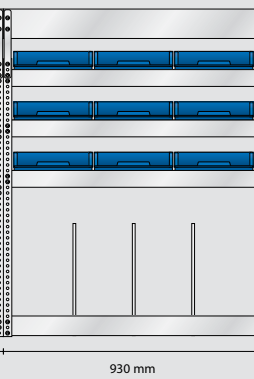

Non monté EAN: 187336
 Monté EAN: 183338

S35 poids 25,8 kg

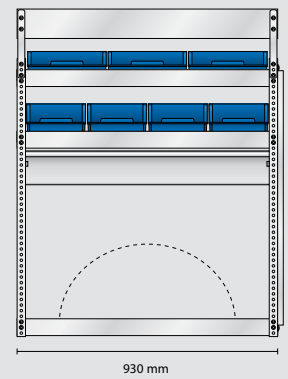

Non monté EAN: 187343
 Monté EAN: 183345

MODELE VS4 – plombier

Non monté EAN: 186179
 Monté EAN: 182171

Contient: 15 pcs. Bac 4-800
 18 pcs. Bac 5-600
 2 pcs. CarryLite 80-15
 1 pcs. Tiroir en alu
 2 pcs. Panneau perforé

Poids total: 80,7 kg

S36 poids 27,3 kg

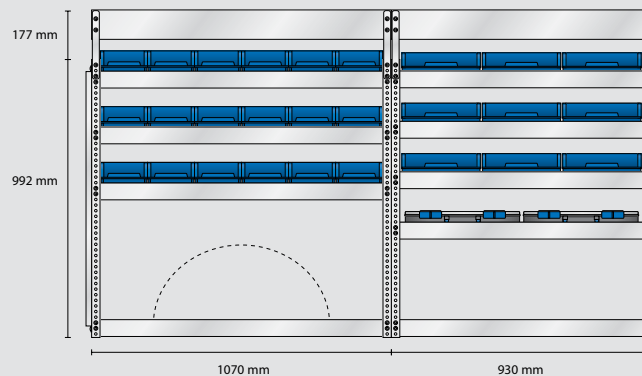

Non monté EAN: 187350
 Monté EAN: 183352

S37 poids 28,5 kg



Non monté EAN: 187367
 Monté EAN: 183369

S38 poids 25,2 kg

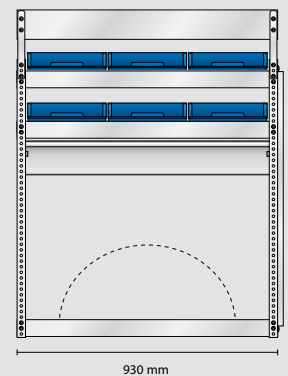

Non monté EAN: 187374
 Monté EAN: 183376

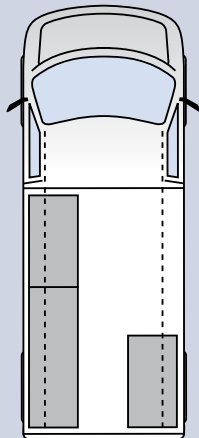

Position du module dans le fourgon

La profondeur de tous les modules est de 380 mm.

Un ajustement des parois latérales peut être nécessaire.

Convient aux modèles suivant

- Ford Custom L1/H2
- Nissan Interstar L1/H1
- Nissan Interstar L1/H2
- Renault Master L1/H1
- Renault Master L1/H2

MODELE AS9 – alternatif

Non monté EAN: 186230

Monté EAN: 182232

Contient: 3 pcs. Bac 4-800
 24 pcs. Bac 5-600
 4 pcs. Bac 6-1100
 9 pcs. Bac 8-2000
 2 pcs. CarryLite 80-15
 4 pcs. Tiroirs en alu
 3 pcs. Panneau perforé

Poids total: 111,8 kg

S48 poids 35,7 kg

S52 poids 41,3 kg

S51 poids 35,1 kg

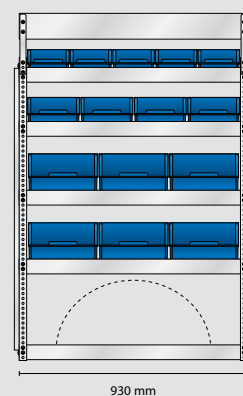
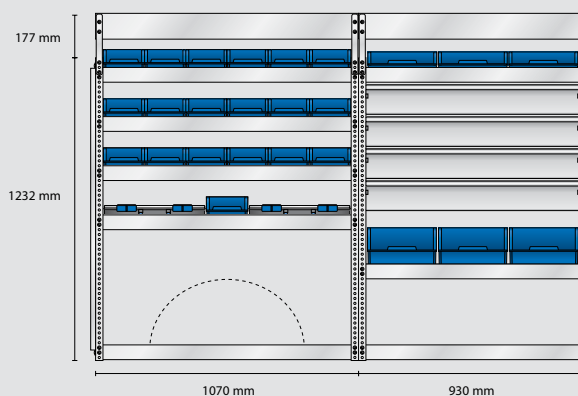

Non monté EAN: 187473
 Monté EAN: 183475

Non monté EAN: 187510
 Monté EAN: 183512

Non monté EAN: 187503
 Monté EAN: 183505

MODELE AS10 – alternatif

Non monté EAN: 186247

Monté EAN: 182249

Contient: 3 pcs. Panneau perforé

Poids total: 68,2 kg

S53 poids 24,5 kg

S54 poids 21,1 kg

S129 poids 22,9 kg

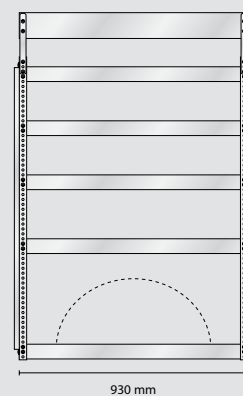
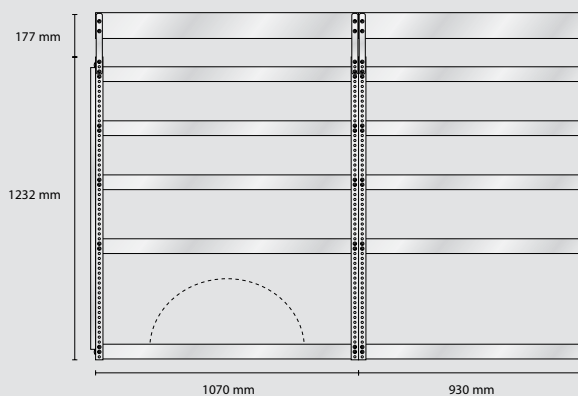

Non monté EAN: 187527
 Monté EAN: 183529

Non monté EAN: 187534
 Monté EAN: 183536

Non monté EAN: 188258
 Monté EAN: 184250

MODELE SS5 – standard

Non Monté EAN: 186209

Monté EAN: 182201

Contient: 34 pcs. Bac 5-600
12 pcs. Bac 6-1100
9 pcs. Bac 8-2000
2 pcs. Panneau perforé

Poids total: 98 kg

S42 poids 34,1 kg

S43 poids 31,5 kg

S44 poids 32,7 kg

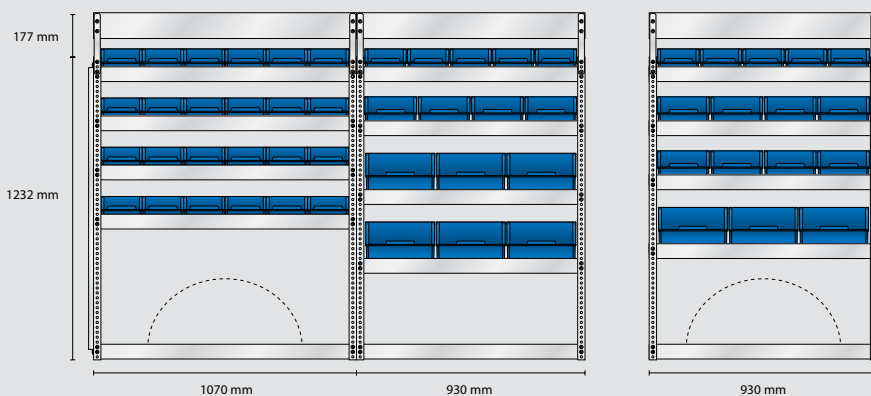

Non monté EAN: 187411
Monté EAN: 183413

Non monté EAN: 187428
Monté EAN: 183420

Non monté EAN: 187435
Monté EAN: 183437

MODELE ES5 – électricien

Non monté EAN: 186216

Monté EAN: 182218

Contient: 18 pcs. Bac 4-800
14 pcs. Bac 5-600
4 pcs. Bac 6-1100
4 pcs. CarryLite 80-15
1 pcs. Tiroir en alu
2 pcs. Panneau perforé

Poids total: 102,9 kg

S45 poids 37,3 kg

S46 poids 34,2 kg

S47 poids 31,7 kg

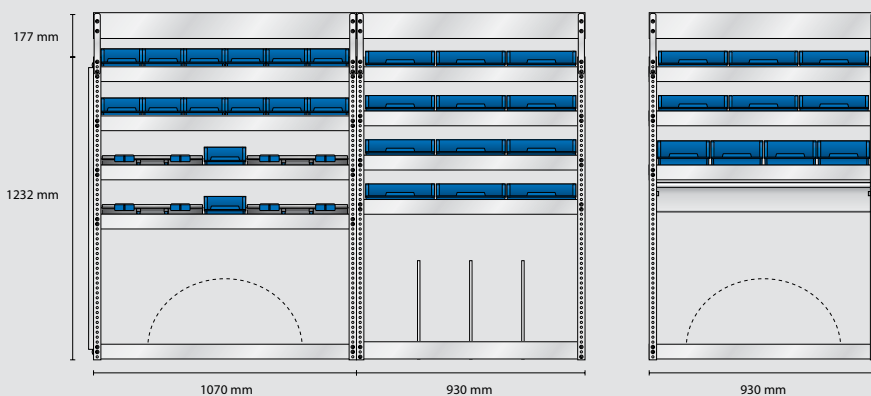

Non monté EAN: 187442
Monté EAN: 183444

Non monté EAN: 187459
Monté EAN: 183451

Non monté EAN: 187466
Monté EAN: 183468

MODELE VS5 – plombier

Non monté EAN: 186223

Monté EAN: 182225

Contient: 21 pcs. Bac 4-800
19 pcs. Bac 5-600
2 pcs. CarryLite 80-15
2 pcs. Tiroirs en alu
2 pcs. Panneau perforé

Poids total: 99,7 kg

S48 poids 35,7 kg

S49 poids 33,2 kg

S50 poids 31,1 kg

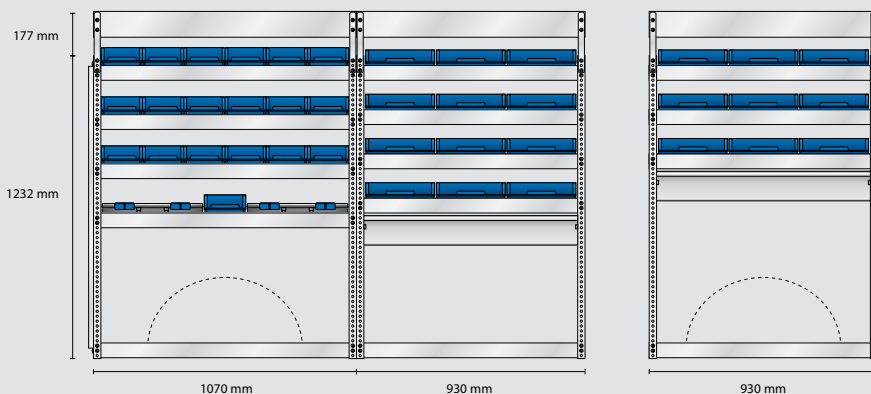

Non monté EAN: 187473
Monté EAN: 183475

Non monté EAN: 187480
Monté EAN: 183482

Non monté EAN: 187497
Monté EAN: 183499

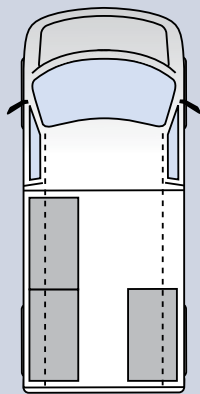

Position du module dans le fourgon

La profondeur de tous les modules est de 380 mm.

Un ajustement des parois latérales peut être nécessaire.

Convient aux modèles suivant

- Citroën Jumpy L3 (XL)
- Fiat Talento L2/H1
- Nissan Primastar L2
- Opel Vivaro L3
- Peugeot Expert L3 (XL)
- Renault Traffic L2/H1
- Toyota Proace L3

MODELE AS11 – alternatif

Non monté EAN: 186285
 Monté EAN: 182287

Contient: 11 pcs. Bac 4-800
 18 pcs. Bac 5-600
 4 pcs. Bac 8-2000
 3 pcs. Tiroirs en alu
 3 pcs. Panneau perforé

Poids total: 90,8 kg

S58 poids 28,9 kg

S39 poids 30,3 kg

S130 poids 31,9 kg

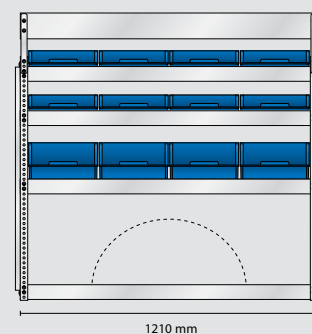
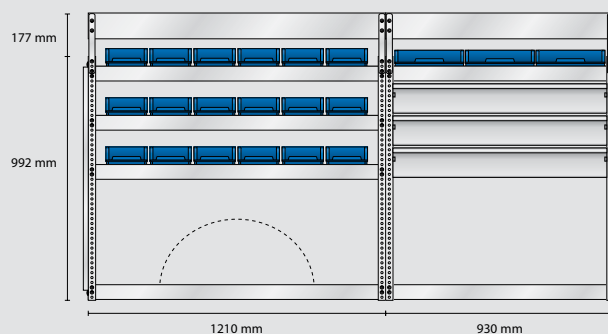

Non monté EAN: 187572
 Monté EAN: 183574

Non monté EAN: 187381
 Monté EAN: 183383

Non monté EAN: 188265
 Monté EAN: 184267

MODELE AS12 – alternatif

Non monté EAN: 186292
 Monté EAN: 182294

Contient: 3 pcs. Panneau perforé

Poids total: 61,9 kg

S59 poids 21,7 kg

S126 poids 17,4 kg

S131 poids 23,1 kg

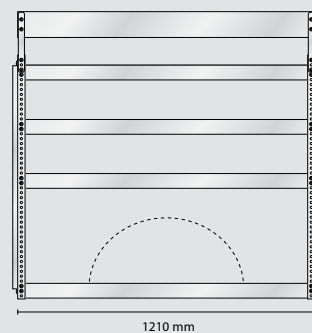
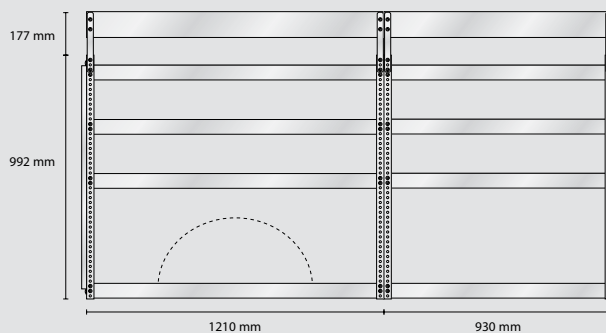

Non monté EAN: 187589
 Monté EAN: 183581

Non monté EAN: 188227
 Monté EAN: 184229

Non monté EAN: 188272
 Monté EAN: 184274

MODELE SS6 – standard

Non monté EAN: 186254

Monté EAN: 182256

Contient: 16 pcs. Bac 4-800
4 pcs. Bac 6-1100
14 pcs. Bac 8-2000
2 pcs. Panneau perforé

Poids total: 86,5 kg

S128 poids 30,5 kg

S31 poids 25,8 kg

S79 poids 30,5 kg

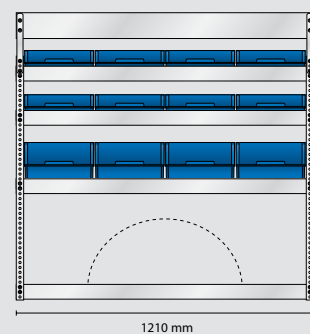
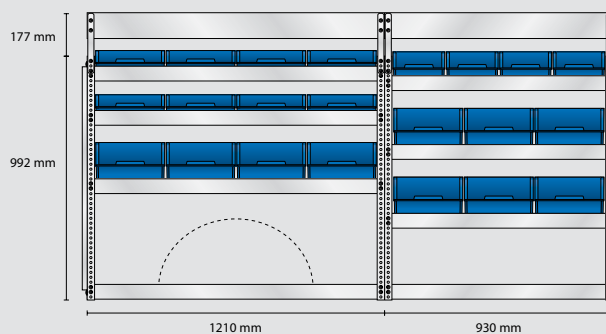

Non monté EAN: 188241

Monté EAN: 184243

Non Monté EAN: 187305

Monté EAN: 183307

Non monté EAN: 187787

Monté EAN: 183789

MODELE ES6 – électricien

Non monté EAN: 186261

Monté EAN: 182263

Contient: 15 pcs. Bac 4-800
6 pcs. Bac 5-600
5 pcs. Bac 6-1100
4 pcs. Bac 8-2000
4 pcs. CarryLite 80-15
2 pcs. Panneau perforé

Poids total: 91,4 kg

S56 poids 32,5 kg

S34 poids 28,7 kg

S80 poids 31,1 kg

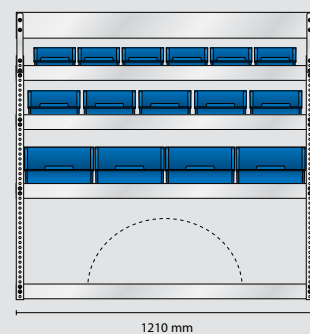
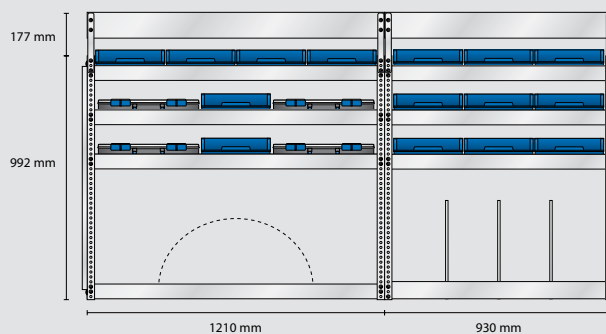

Non monté EAN: 187558

Monté EAN: 183550

Non monté EAN: 187336

Monté EAN: 183338

Non monté EAN: 187794

Monté EAN: 183796

MODELE VS6 – plombier

Non monté EAN: 186278

Monté EAN: 182270

Contient: 29 pcs. Bac 4-800
2 pcs. CarryLite 80-15
1 pcs. Tiroir en alu
2 pcs. Panneau perforé

Poids total: 86,2 kg

S57 poids 28,9 kg

S37 poids 28,5 kg

S81 poids 29,1 kg

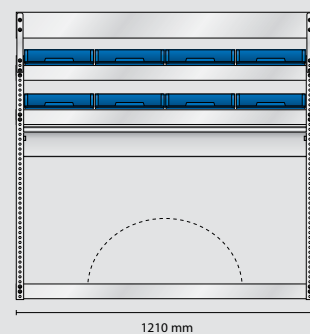
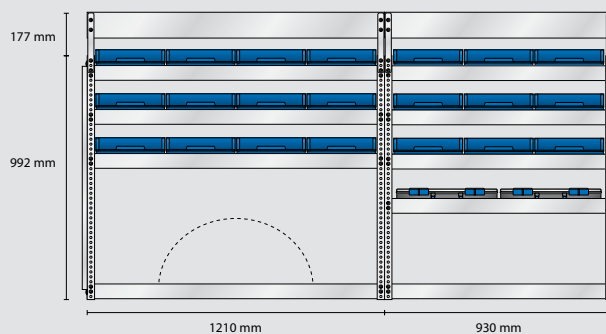

Non monté EAN: 187565

Monté EAN: 183567

Non monté EAN: 187367

Monté EAN: 183369

Non monté EAN: 187800

Monté EAN: 183802

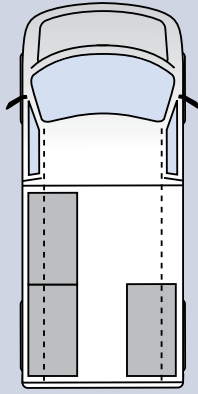

Position du module dans le fourgon

La profondeur de tous les modules est de 380 mm.
Un ajustement des parois latérales peut être nécessaire.

Convient aux modèles suivant

- Citroën Jumper L1/H1
- Fiat Ducato L1/H1
- Ford Custom L2/H2
- Mercedes Sprinter L1/H1
- Opel Movano L1/H1
- Peugeot Boxer L1/H1

MODELE AS13 – alternatif

Non monté EAN: 186339
Monté EAN: 182331

Contient: 3 pcs. Bac 4-800
30 pcs. Bac 5-600
10 pcs. Bac 6-1100
7 pcs. Bac 8-2000
4 pcs. Tiroirs en alu
3 pcs. Panneau perforé

Poids total: 117,8 kg

S63 poids 36,1 kg

S52 poids 41,3 kg

S134 poids 40,7 kg

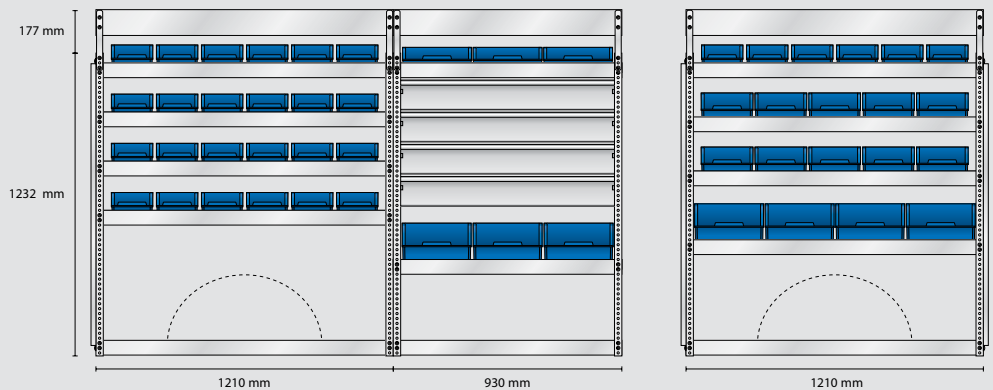

Non monté EAN: 187626
Monté EAN: 183628

Non monté EAN: 187510
Monté EAN: 183512

Non monté EAN: 188302
Monté EAN: 184304

MODELE AS14 – alternatif

Non monté EAN: 186346
Monté EAN: 182348

Contient: 3 pcs. Panneau perforé

Poids total: 75,6 kg

S64 poids 26,5 kg

S54 poids 21,1 kg

S122 poids 28,3 kg

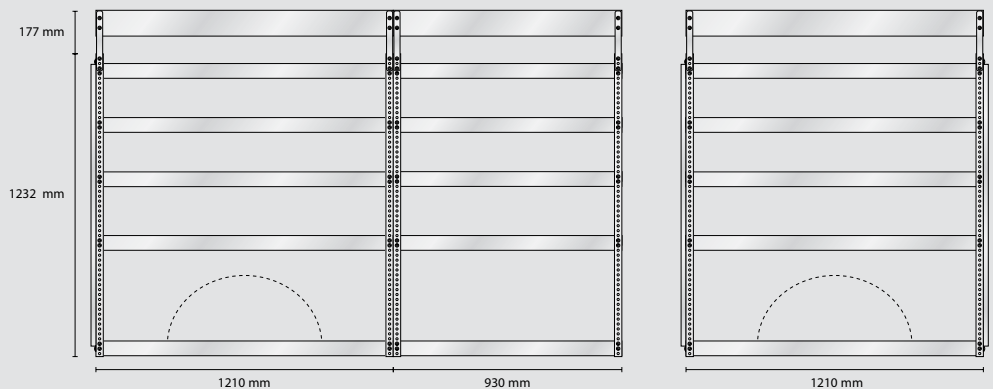

Non monté EAN: 187633
Monté EAN: 183635

Non monté EAN: 187534
Monté EAN: 183536

Non monté EAN: 188180
Monté EAN: 184182

MODELE SS7 – standard

Non monté EAN: 186308

Monté EAN: 182300

Contient: 8 pcs. Bac 4-800
 11 pcs. Bac 5-600
 14 pcs. Bac 6-1100
 18 pcs. Bac 8-2000
 2 pcs. Panneau perforé

Poids total: 109,4 kg

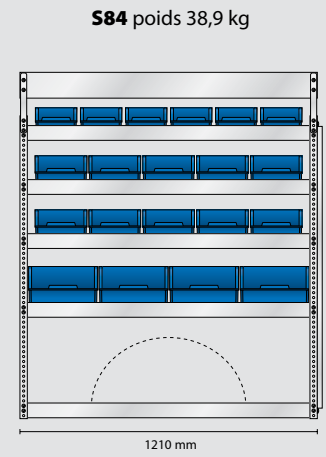
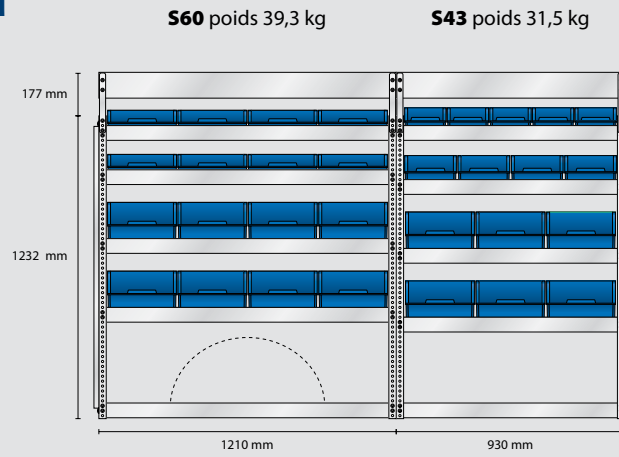

Non monté EAN: 187596
 Monté EAN: 183598

Non monté EAN: 187428
 Monté EAN: 183420

Non monté EAN: 187831
 Monté EAN: 183833

MODELE ES7 – électricien

Non monté EAN: 186315

Monté EAN: 182317

Contient: 22 pcs. Bac 4-800
 12 pcs. Bac 5-600
 5 pcs. Bac 6-1100
 4 pcs. CarryLite 80-15
 1 pcs. Tiroirs en alu
 2 pcs. Panneau perforé

Poids total: 110,5 kg

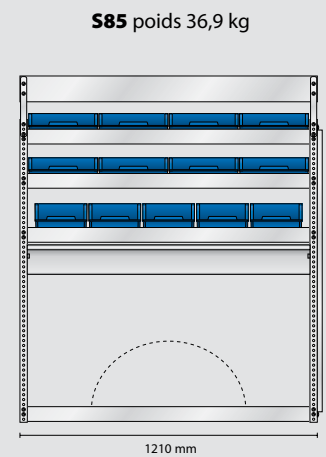
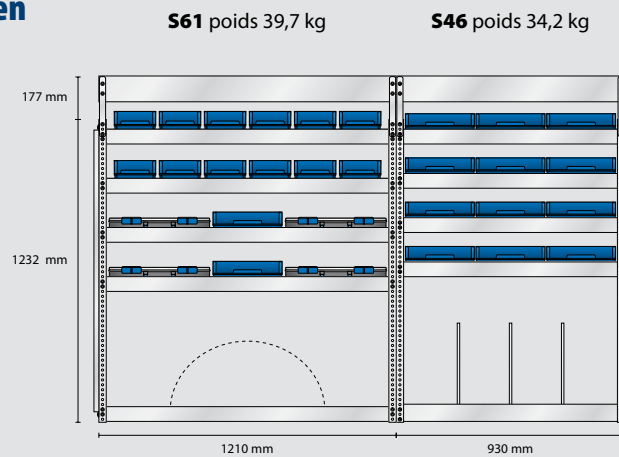

Non monté EAN: 187602
 Monté EAN: 183604

Non monté EAN: 187459
 Monté EAN: 183451

Non monté EAN: 187848
 Monté EAN: 183840

MODELE VS7 – plombier

Non monté EAN: 186322

Monté EAN: 182324

Contient: 46 pcs. Bac 4-800
 4 pcs. CarryLite 80-15
 1 pcs. Tiroirs en alu
 2 pcs. Panneau perforé

Poids total: 119,1 kg

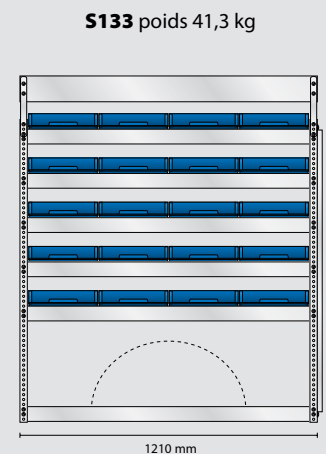
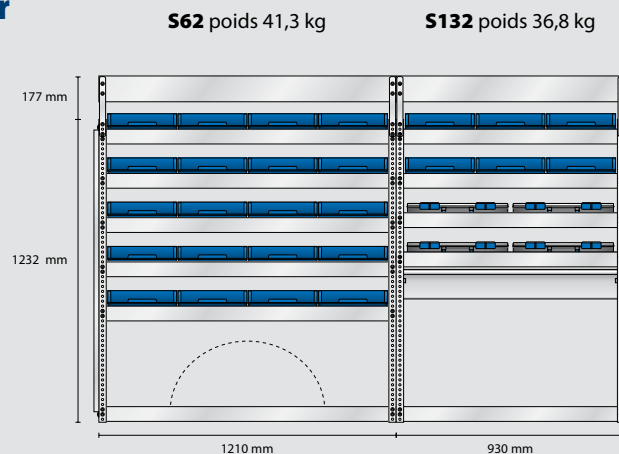

Non monté EAN: 187619
 Monté EAN: 183611

Non monté EAN: 188289
 Monté EAN: 184281

Non monté EAN: 188296
 Monté EAN: 184298

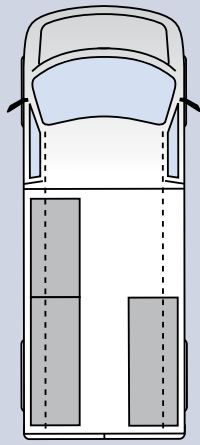

Position du module dans le fourgon

La profondeur de tous les modules est de 380 mm.

Un ajustement des parois latérales peut être nécessaire.

Convient aux modèles suivant

- Mercedes Sprinter L1/H2

MODELE AS15 – alternatif

Non monté EAN: 186384

Monté EAN: 182386

Contient: 3 pcs. Bac 4-800
 42 pcs. Bac 5-600
 5 pcs. Bac 6-1100
 11 pcs. Bac 8-2000
 4 pcs. Tiroirs en alu
 3 pcs. Panneau perforé

Poids total: 133,4 kg

S65 poids 42,7 kg

S75 poids 42,7 kg

S76 poids 48,3 kg

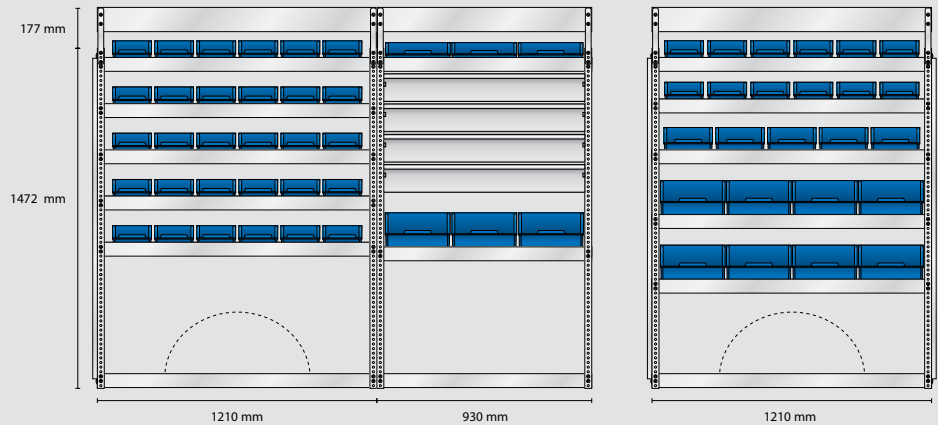

Non monté EAN: 187640

Monté EAN: 183642

Non monté EAN: 187749

Monté EAN: 183741

Non monté EAN: 187756

Monté EAN: 183758

MODELE AS16 – alternatif

Non monté EAN: 186391

Monté EAN: 182393

Contient: 3 pcs. Panneau perforé

Poids total: 87,5 kg

S77 poids 30,7 kg

S78 poids 24,6 kg

S123 poids 32,5 kg

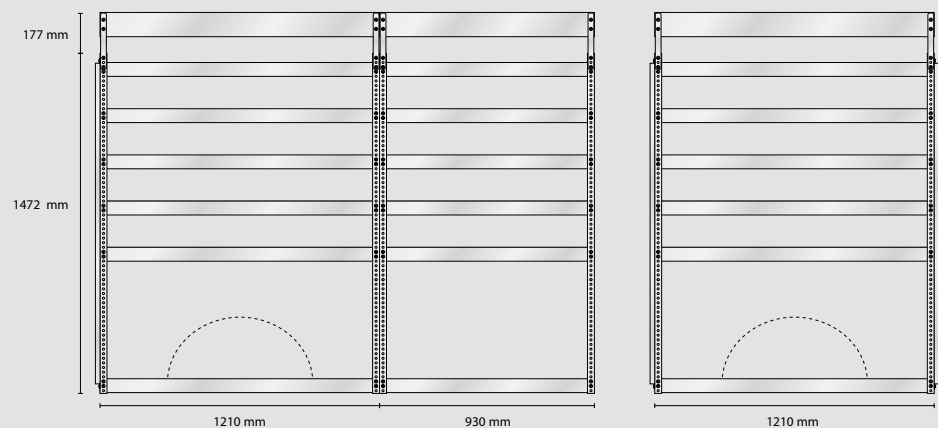

Non monté EAN: 187763

Monté EAN: 183765

Non monté EAN: 187770

Monté EAN: 183772

Non monté EAN: 188197

Monté EAN: 184199

MODELE SS8 – standard

Non monté EAN: 186353

Monté EAN: 182355

Contient: 36 pcs. 5-600
22 pcs. 6-1100
14 pcs. 8-2000
2 pcs. Panneau perforé

Poids total: 127,3 kg

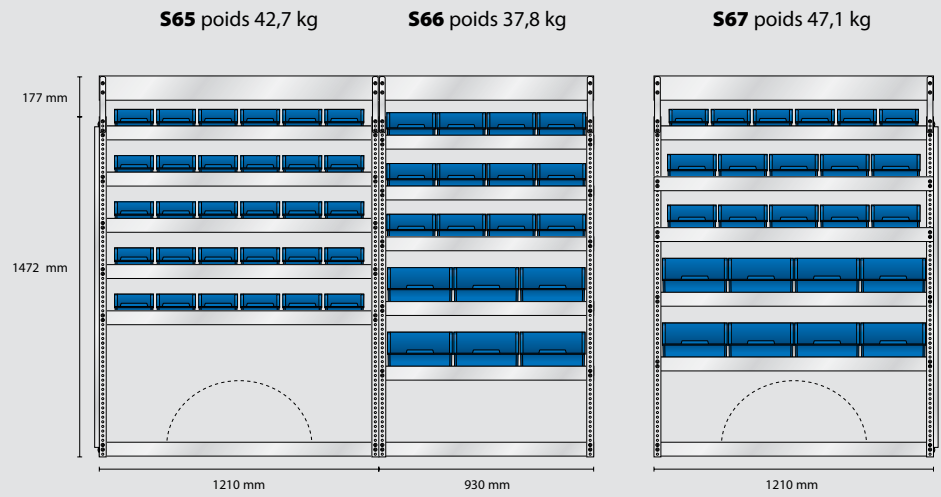

Non monté EAN: 187640
Monté EAN: 183642

Non monté EAN: 187657
Monté EAN: 183659

Non monté EAN: 187664
Monté EAN: 183666

MODELE ES8 – électricien

Non monté EAN: 186360

Monté EAN: 182362

Contient: 25 pcs. Bac 4-800
18 pcs. Bac 5-600
10 pcs. Bac 6-1100
4 pcs. CarryLite 80-15
1 pcs. Tiroir en alu
2 pcs. Panneau perforé

Poids total: 129,6 kg

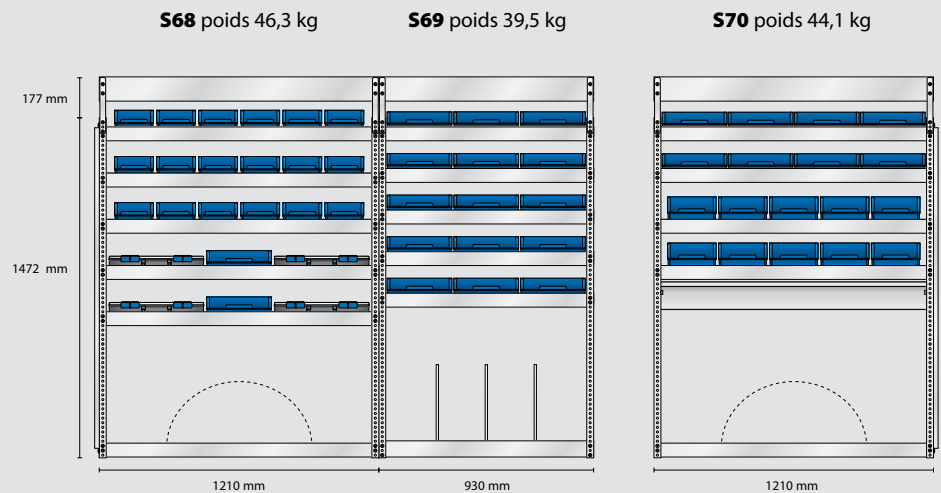

Non monté EAN: 187671
Monté EAN: 183673

Non monté EAN: 187688
Monté EAN: 183680

Non monté EAN: 187695
Monté EAN: 183697

MODELE VS8 – plombier

Non monté EAN: 186377

Monté EAN: 182379

Contient: 49 pcs. Bac 4-800
4 pcs. CarryLite 80-15
1 pcs. Tiroir en alu
2 pcs. Panneau perforé

Poids total: 127,2 kg

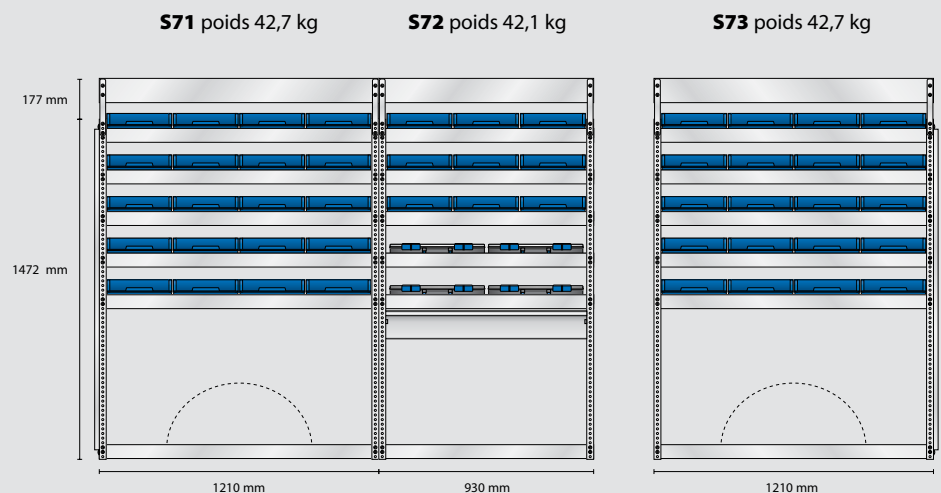

Non monté EAN: 187701
Monté EAN: 183703

Non monté EAN: 187718
Monté EAN: 183710

Non monté EAN: 187725
Monté EAN: 183727

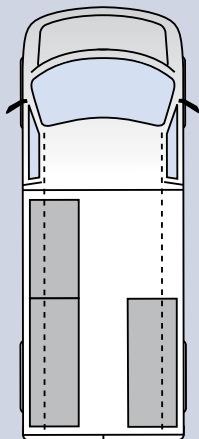

Position du module dans le fourgon

La profondeur de tous les modules est de 380 mm.
Un ajustement des parois latérales peut être nécessaire.

Convient aux modèles suivant

- Ford Custom L2/H1
- Mercedes Vito L3
- Transporter L2/H1
- Transporter L2/H2

MODÈLE AS17 – alternatif

Non-monté EAN: 186438

Monté EAN: 182430

Contient: 12 pcs. 4-800
15 pcs. 6-1100
8 pcs. 8-2000
3 pcs. Bacs
3 pcs. Panneau perforé

Poids total: 103 kg

S137 poids 30,7 kg

S83 poids 40,1 kg

S130 poids 31,9 kg

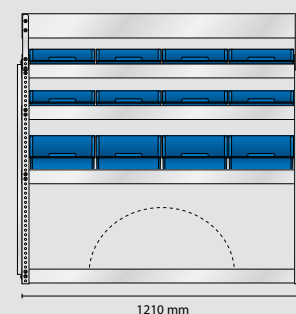
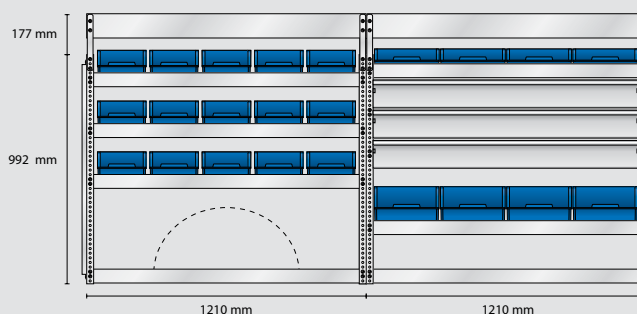

Non-monté EAN: 188333
Monté EAN: 184335

Non-monté EAN: 187824
Monté EAN: 183826

Non-monté EAN: 188265
Monté EAN: 184267

MODÈLE AS18 – alternatif

Non-monté EAN: 186445

Monté EAN: 182447

Contient: 3 pcs. Panneau perforé

Poids total: 64,8 kg

S59 poids 21,7 kg

S138 poids 20,3 kg

S131 poids 23,1 kg

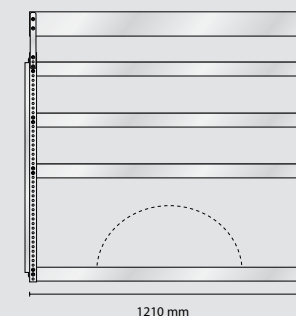
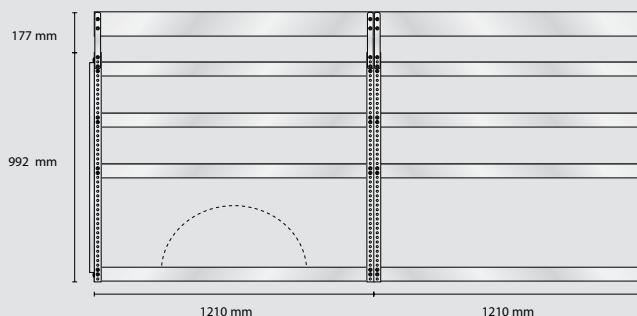

Non-monté EAN: 187589
Monté EAN: 183581

Non-monté EAN: 188340
Monté EAN: 184342

Non-monté EAN: 188272
Monté EAN: 184274

MODÈLE SS9 – standard

Non-monté EAN: 186407

Monté EAN: 182409

Contient: 12 pcs. 5-600
25 pcs. 6-1100
8 pcs. 8-2000
2 pcs. Panneau perforé

Poids total: 91,2 kg

S135 poids 31,1 kg

S136 poids 29,3 kg

S80 poids 31,1 kg

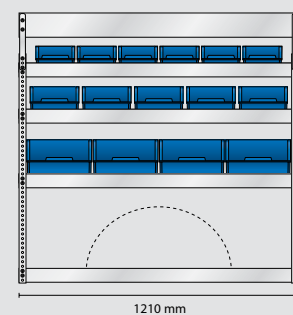
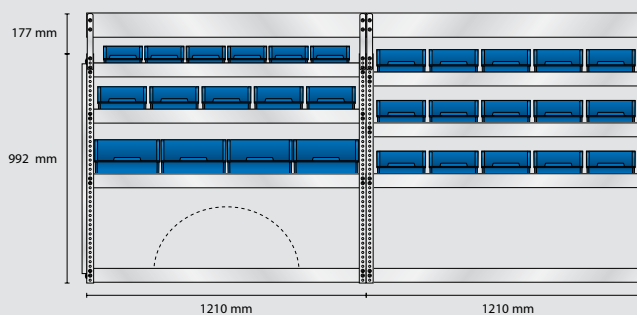

Non-monté EAN: 188319
Monté EAN: 184311

Non-monté EAN: 188326
Monté EAN: 184328

Non-monté EAN: 187794
Monté EAN: 183796

MODÈLE ES9 – électricien

Non-monté EAN: 186414

Monté EAN: 182416

Contient: 26 pcs. 4-800
4 pcs. CarryLite 80-15
1 pcs. Tiroir
2 pcs. Panneau perforé

Poids total: 95,3 kg

S56 poids 32,5 kg

S120 poids 34 kg

S81 poids 29,1 kg

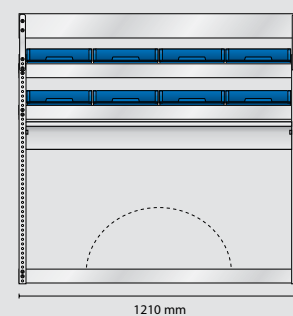
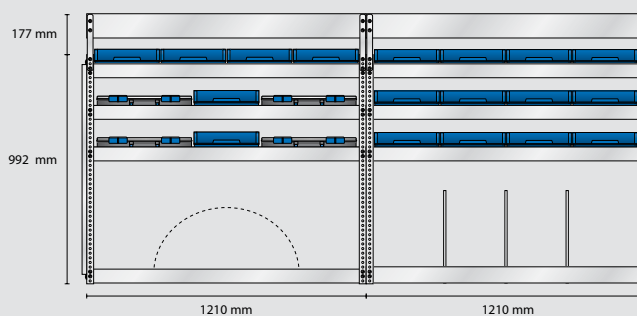

Non-monté EAN: 187558
Monté EAN: 183550

Non-monté EAN: 188166
Monté EAN: 184168

Non-monté EAN: 187800
Monté EAN: 183802

MODÈLE VS9 – plombier

Non-monté EAN: 186421

Monté EAN: 182423

Contient: 32 pcs. 4-800
4 pcs. 8-2000
1 pcs. Tiroir
2 pcs. Panneau perforé

Poids total: 92 kg

S57 poids 28,9 kg

S82 poids 32,9 kg

S79 poids 30,5 kg

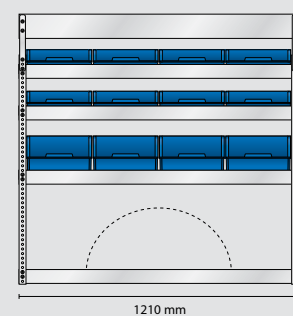
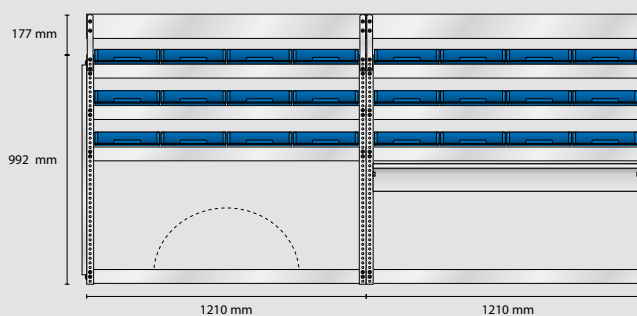

Non-monté EAN: 187565
Monté EAN: 183567

Non-monté EAN: 187817
Monté EAN: 183819

Non-monté EAN: 187787
Monté EAN: 183789

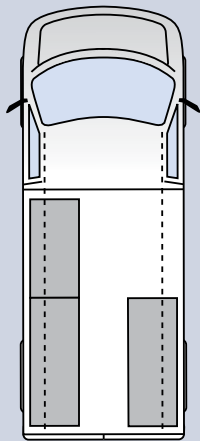

Position du module dans le fourgon

La profondeur de tous les modules est de 380 mm.

Un ajustement des parois latérales peut être nécessaire.

Convient aux modèles suivant

- Fiat Ducato L2/H1
- Iveco Daily 9m3 L2/H1
- Opel Movano L2/H1
- Peugeot Boxer L2/H1
- Volkswagen Crafter L3/H2

MODELE AS19 – alternatif

Non monté EAN: 186483

Monté EAN: 182485

Contient: 12 pcs. Bac 4-800
 24 pcs. Bac 5-600
 12 pcs. Bac 8-2000
 4 pcs. Tiroirs en alu
 3 pcs. Panneau perforé

Poid total: 124 kg

S63 poids 36,1 kg

S121 poids 47,1 kg

S140 poids 41,4 kg

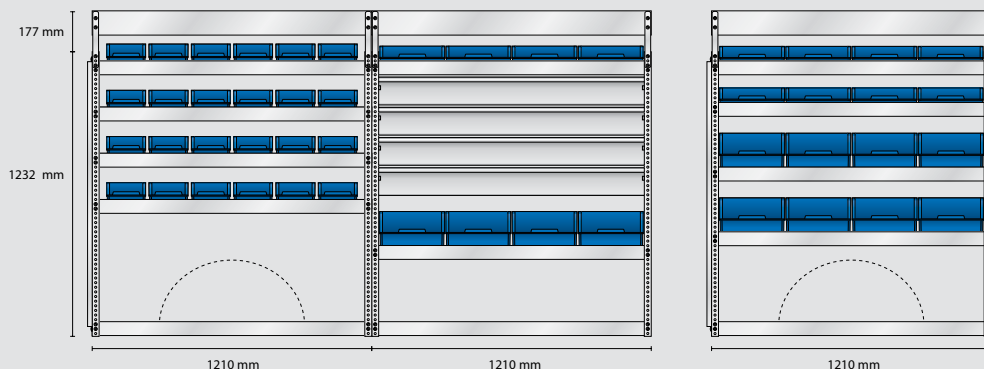

Non monté EAN: 187626
 Monté EAN: 183628

Non monté EAN: 188173
 Monté EAN: 184175

Non monté EAN: 188364
 Monté EAN: 184366

MODELE AS20 – alternatif

Non monté EAN: 186490

Monté EAN: 182492

Contient: 3 pcs. Panneau perforé

Poids total: 79,2 kg

S64 poids 26,5 kg

S141 poids 24,7 kg

S122 poids 28,3 kg

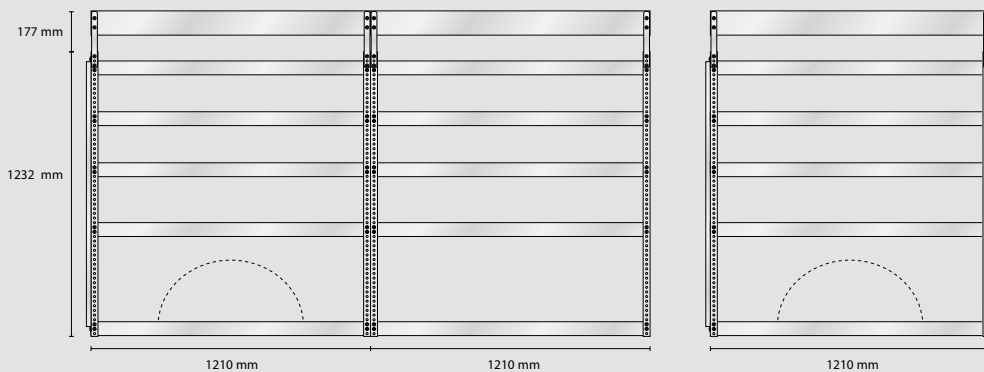

Non monté EAN: 187633
 Monté EAN: 183635

Non monté EAN: 188371
 Monté EAN: 184373

Non monté EAN: 188180
 Monté EAN: 184182

MODELE SS10 – standard

Non monté EAN: 186452

Monté EAN: 182454

Contient: 8 pcs. Bac 4-800
12 pcs. Bac 5-600
20 pcs. Bac 6-1100
16 pcs. Bac 8-2000
2 pcs. Panneau perforé

Poids total: 115 kg

S60 poids 39,3 kg

S125 poids 37,1 kg

S84 poids 38,9 kg

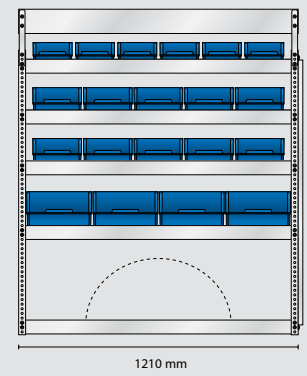
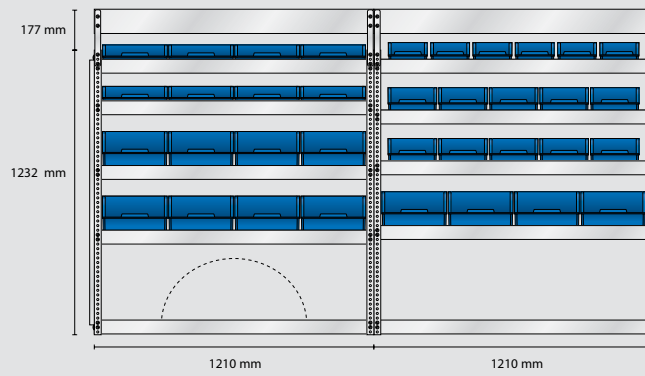

Non monté EAN: 187596
Monté EAN: 183598

Non monté EAN: 188210
Monté EAN: 184212

Non monté EAN: 187831
Monté EAN: 183833

MODELE ES10 – électricien

Non monté EAN: 186469

Monté EAN: 182461

Contient: 18 pcs. Bac 4-800
12 pcs. Bac 5-600
5 pcs. Bac 6-1100
4 pcs. Bac 8-2000
4 pcs. CarryLite 80-15
1 pcs. Tiroir en alu
2 pcs. Panneau perforé

Poids total: 113,5 kg

S61 poids 39,7 kg

S86 poids 37,2 kg

S85 poids 36,9 kg

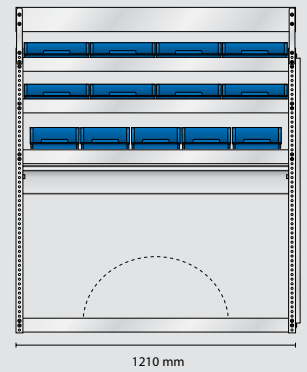
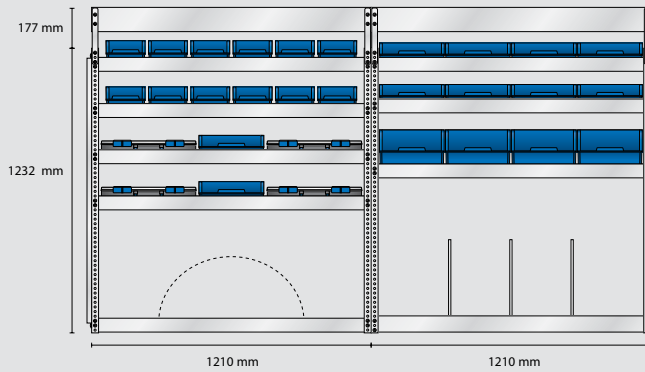

Non monté EAN: 187602
Monté EAN: 183604

Non monté EAN: 187855
Monté EAN: 183857

Non monté EAN: 187848
Monté EAN: 183840

MODELE VS10 – plombier

Non monté EAN: 186476

Monté EAN: 182478

Contient: 38 pcs. Bac 4-800
5 pcs. Bac 6-1100
4 pcs. CarryLite 80-15
1 pcs. Tiroir en alu
2 pcs. Panneau perforé

Poids total: 115,8 kg

S62 poids 41,3 kg

S139 poids 37,9 kg

S85 poids 36,9 kg

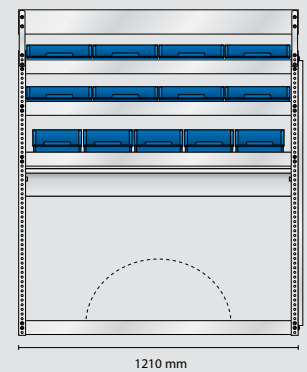
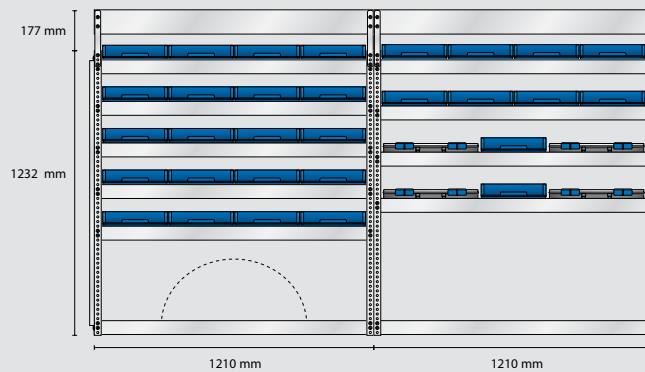

Non monté EAN: 187619
Monté EAN: 183611

Non monté EAN: 188357
Monté EAN: 184359

Non monté EAN: 187848
Monté EAN: 183840

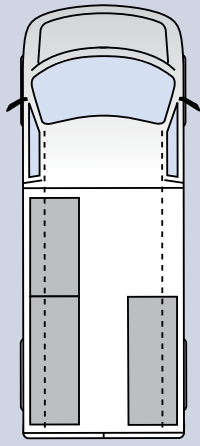

Position du module dans le fourgon

La profondeur de tous les modules est de 380 mm.

Un ajustement des parois latérales peut être nécessaire.

Convient aux modèles suivant

- Citroen Jumper L2/H2
- Fiat Ducato L2/H2
- Ford Transit 2T L2/H2
- Ford Transit 2T L2/H3
- Nissan Interstar L2/H2
- Opel Movano L2/H2
- Peugeot Boxer L2/H2
- Renault Master L2/H2
- Renault Master L2/H3

MODELE AS21 – alternatif

Non monté EAN: 186537

Monté EAN: 182539

Contient: 8 pcs. Bac 4-800
 42 pcs. Bac 5-600
 5 pcs. Bac 6-1100
 12 pcs. Bac 8-2000
 3 pcs. Tiroirs en alu
 3 pcs. Panneau perforé

Poids total: 137 kg

S74 poids 40,7 kg

S90 poids 48,3 kg

S76 poids 48,3 kg

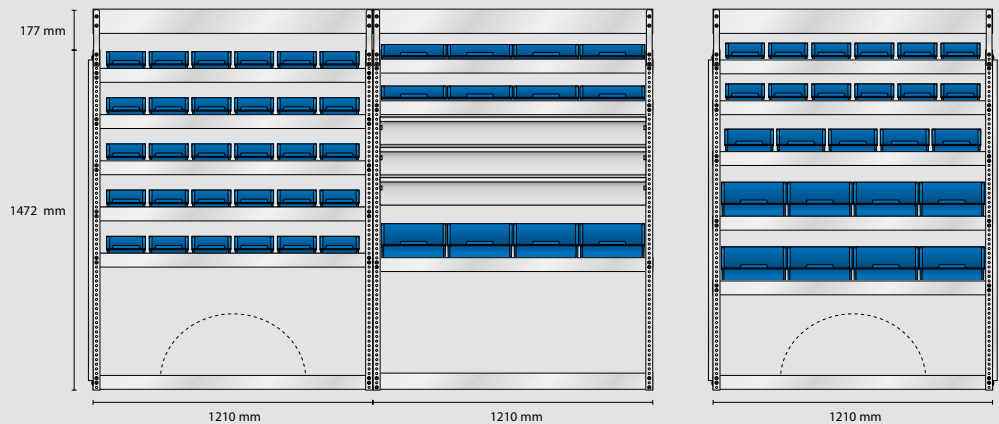

Non monté EAN: 187732

Monté EAN: 183734

Non monté EAN: 187893

Monté EAN: 183895

Non monté EAN: 187756

Monté EAN: 183758

MODELE AS22 – alternatif

Non monté EAN: 186544

Monté EAN: 182546

Contient: 3 pcs. Panneau perforé

Poids total: 91,8 kg

S77 poids 30,7 kg

S146 poids 28,9 kg

S123 poids 32,5 kg

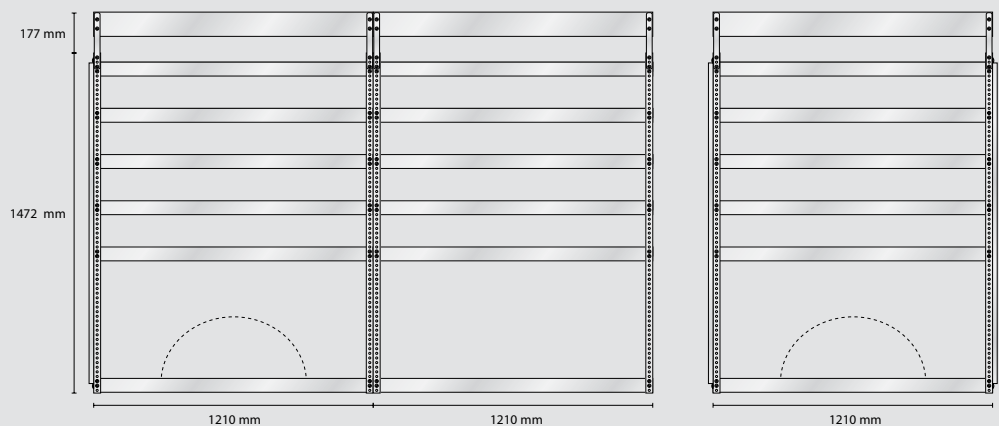

Non monté EAN: 187763

Monté EAN: 183765

Non monté EAN: 188425

Monté EAN: 184427

Non monté EAN: 188197

Monté EAN: 184199

MODELE SS11 – standard

Non monté EAN: 186506

Monté EAN: 182508

Contient: 18 pcs. Bac 5-600
30 pcs. Bac 6-1100
24 pcs. Bac 8-2000
2 pcs. Panneau perforé

Poids total: 139,2 kg

S142 poids 47,1 kg

S87 poids 45,3 kg

S67 poids 47,1 kg

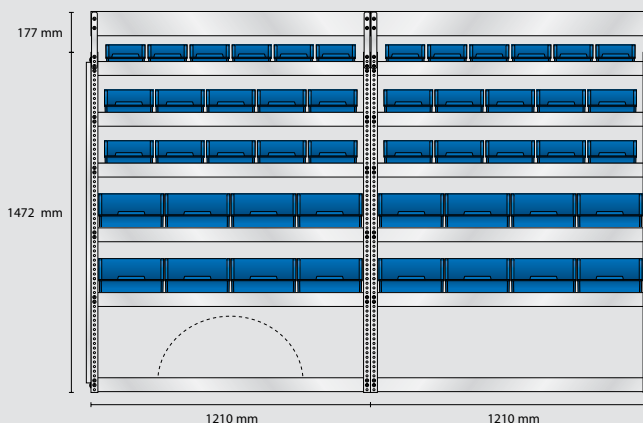

Non monté EAN: 188388
Monté EAN: 184380

Non monté EAN: 187862
Monté EAN: 183864

Non monté EAN: 187664
Monté EAN: 183666

MODELE ES11 – électricien

Non monté EAN: 186513

Monté EAN: 182515

Contient: 30 pcs. Bac 4-800
18 pcs. Bac 5-600
10 pcs. Bac 6-1100
4 pcs. CarryLite 80-15
1 pcs. Tiroir en alu
2 pcs. Panneau perforé

Poids total: 137,5 kg

S68 poids 46,3 kg

S88 poids 47,4 kg

S70 poids 44,1 kg

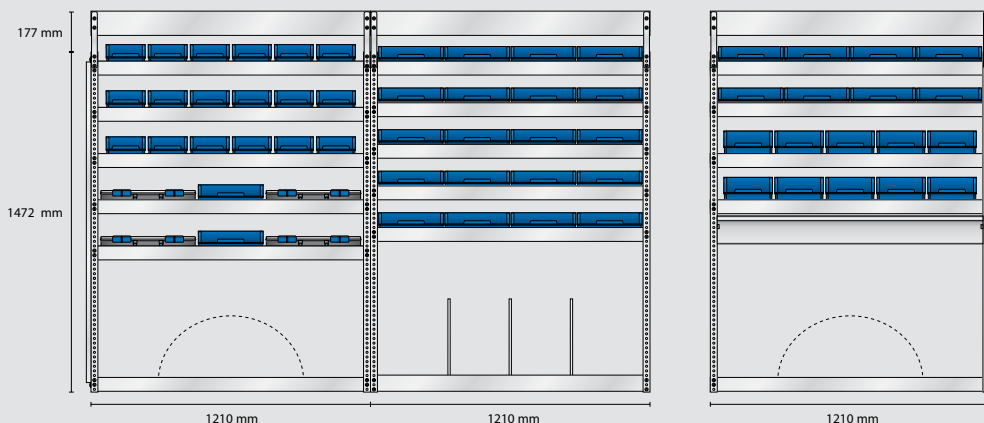

Non monté EAN: 187671
Monté EAN: 183673

Non monté EAN: 187879
Monté EAN: 183871

Non monté EAN: 187695
Monté EAN: 183697

MODELE VS11 – plombier

Non monté EAN: 186520

Monté EAN: 182522

Contient: 46 pcs. Bac 4-800
8 pcs. Bac 8-2000
4 pcs. CarryLite 80-15
1 pcs. Tiroir en alu
2 pcs. Panneau perforé

Poids total: 138,2 kg

S71 poids 42,7 kg

S89 poids 49,9 kg

S143 poids 45,9 kg

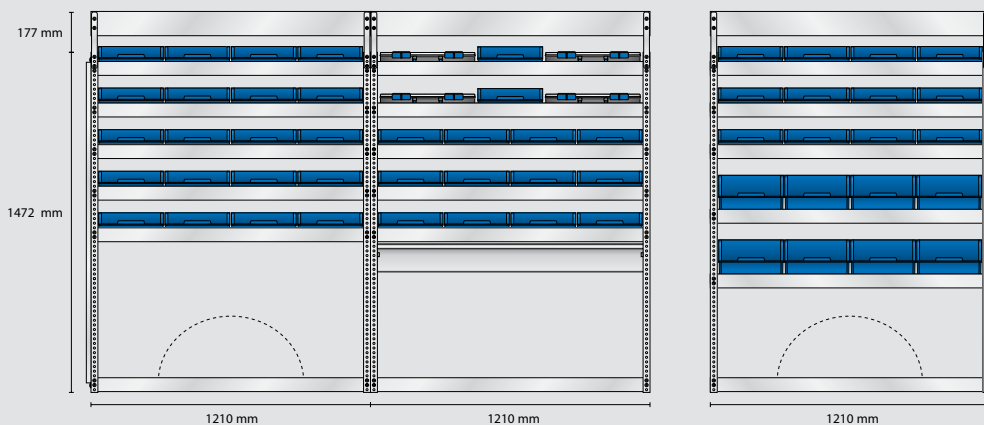

Non monté EAN: 187701
Monté EAN: 183703

Non monté EAN: 187886
Monté EAN: 183888

Non monté EAN: 188395
Monté EAN: 184397

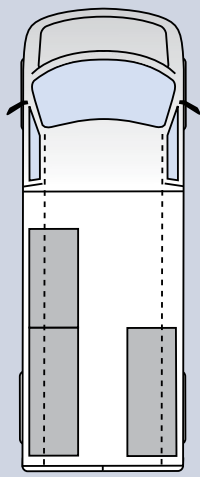

Position du module dans le fourgon

La profondeur de tous les modules est de 380 mm.

Un ajustement des parois latérales peut être nécessaire.

Convient aux modèles suivant

- Ford Transit 2T L3/H2
- Ford Transit 2T L3/H3
- Iveco Daily 10,8m3 L2/H2
- MAN TGE L3/H3
- Volkswagen Crafter L3/H3

MODELE AS29 – alternatif

Non monté EAN: 189132

Monté EAN: 189149

Contient: 24 pcs. Bac 4-800
 40 pcs. Bac 5-600
 12 pcs. Bac 6-1100
 5 pcs. Bac 8-2000
 4 pcs. CarryLite 80-15
 1 pcs. Tiroir en alu
 2 pcs. Panneau perforé

Poids total: 153,8 kg

S104 poids 51 kg

S89 poids 49,9 kg

S109 poids 53,2 kg

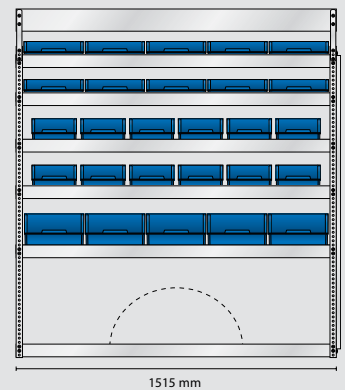
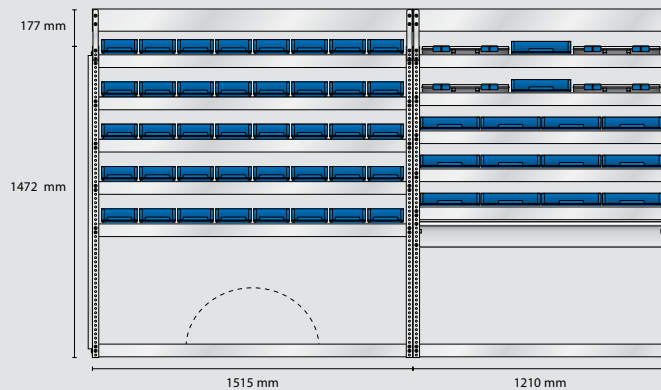

Non monté EAN: 188012
 Monté EAN: 184014

Non monté EAN: 187886
 Monté EAN: 183888

Non monté EAN: 188067
 Monté EAN: 184069

MODELE AS30 – alternatif

Non monté EAN: 189156

Monté EAN: 189163

Contient: 3 pcs. Panneau perforé

Poids total: 100,4 kg

S116 poids 35 kg

S146 poids 28,9 kg

S118 poids 36,8 kg

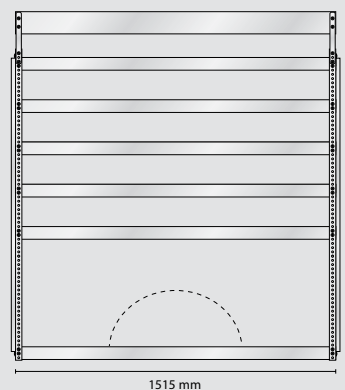
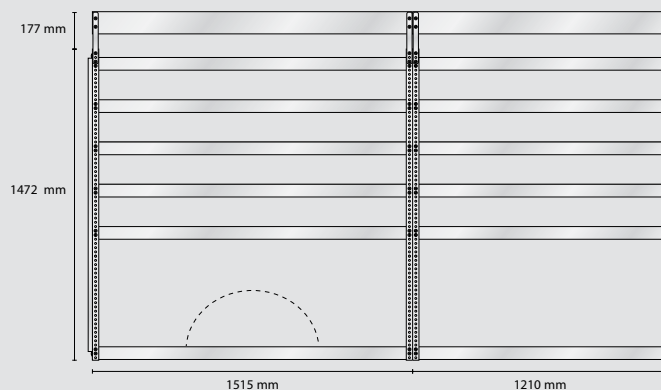

Non monté EAN: 188135
 Monté EAN: 184137

Non monté EAN: 188425
 Monté EAN: 184427

Non monté EAN: 188159
 Monté EAN: 184151



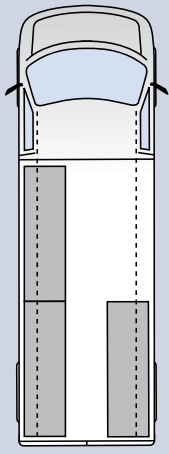

Position du module dans le fourgon

La profondeur de tous les modules est de 380 mm.

Un ajustement des parois latérales peut être nécessaire.

Convient aux modèles suivant

- Mercedes Sprinter L2/H1

MODELE AS23 – alternatif

Non monté EAN: 186582

Monté EAN: 182584

Contient: 10 pcs. Bac 4-800
 32 pcs. Bac 5-600
 24 pcs. Bac 6-1100
 10 pcs. Bac 8-2000
 3 pcs. Panneau perforé

Poids total: 133,2 kg

S91 poids 42,9 kg

S100 poids 50 kg

S145 poids 40,6 kg

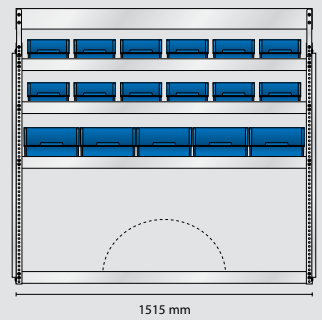
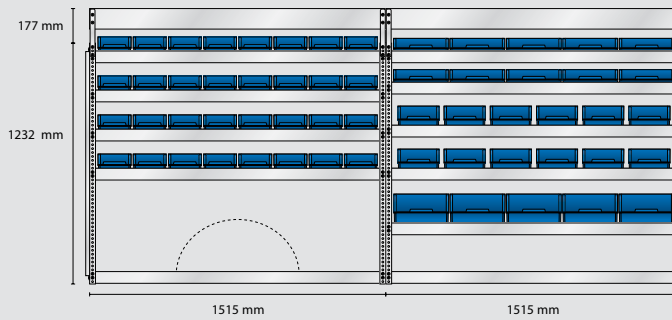

Non monté EAN: 187909
 Monté EAN: 183901

Non monté EAN: 187992
 Monté EAN: 183994

Non monté EAN: 188418
 Monté EAN: 184410

MODELE AS24 – alternatif

Non monté EAN: 186599

Monté EAN: 182591

Contient: 3 pcs. Panneau perforé

Poids total: 93,5 kg

S101 poids 30,1 kg

S102 poids 31,8 kg

S103 poids 31,9 kg

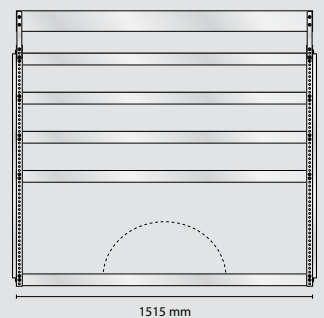
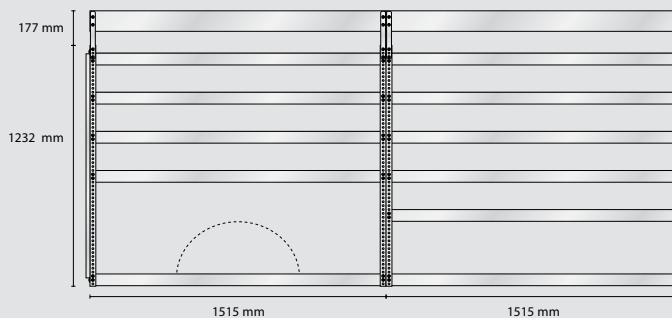

Non monté EAN: 188432
 Monté EAN: 184434

Non monté EAN: 188449
 Monté EAN: 184441

Non monté EAN: 188005
 Monté EAN: 184007

MODELE SS12 – standard

Non monté EAN: 186551

Monté EAN: 182553

Contient: 48 pcs. Bac 5-600
18 pcs. Bac 6-1100
15 pcs. Bac 8-2000
2 pcs. Panneau perforé

Poids total: 133,2 kg

S144 poids 44,7 kg

S92 poids 44,1 kg

S93 poids 44,7 kg

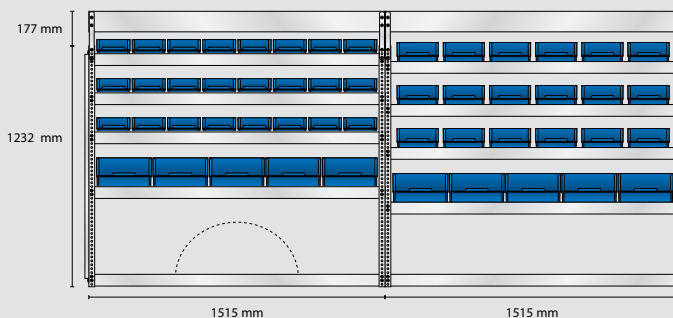

Non monté EAN: 188401
Monté EAN: 184403

Non monté EAN: 187916
Monté EAN: 183918

Non monté EAN: 187923
Monté EAN: 183925

MODELE ES12 – électricien

Non monté EAN: 186568

Monté EAN: 182560

Contient: 40 pcs. Bac 4-800
18 pcs. Bac 5-600
5 pcs. Bac 8-2000
6 pcs. CarryLite 80-15
2 pcs. Panneau perforé

Poids total: 138,7 kg

S94 poids 48,1 kg

S95 poids 46,8 kg

S96 poids 44,1 kg

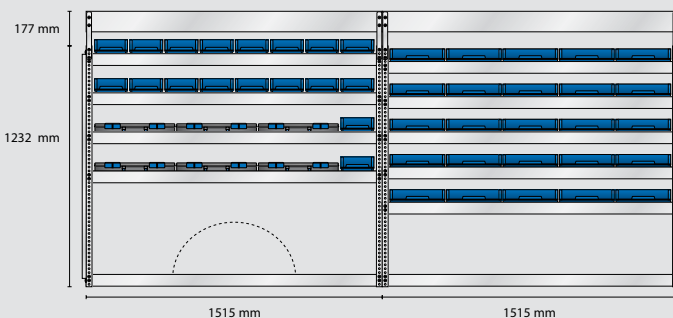

Non monté EAN: 187930
Monté EAN: 183932

Non monté EAN: 187947
Monté EAN: 183949

Non monté EAN: 187954
Monté EAN: 183956

MODELE VS12 – plombier

Non monté EAN: 186575

Monté EAN: 182577

Contient: 50 pcs. Bac 4-800
2 pcs. Bac 5-600
5 pcs. Bac 8-2000
6 pcs. CarryLite 80-15
2 pcs. Panneau perforé

Poids total: 138,3 kg

S97 poids 42,1 kg

S98 poids 52,4 kg

S96 poids 44,1 kg

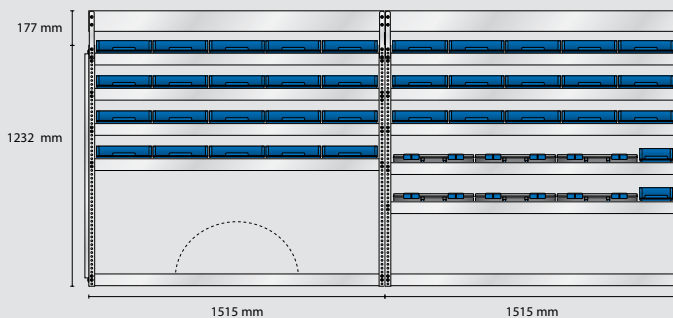

Non monté EAN: 187961
Monté EAN: 183963

Non monté EAN: 187978
Monté EAN: 183970

Non monté EAN: 187954
Monté EAN: 183956

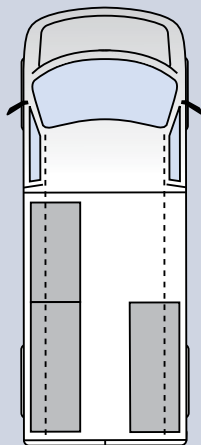

Position du module dans le fourgon

La profondeur de tous les modules est de 380 mm.

Un ajustement des parois latérales peut être nécessaire.

Convient aux modèles suivant

- Citroen Jumper L3/H2
- Fiat Ducato L3/H2
- Iveco Daily 12m3 L3/H2
- Mercedes Sprinter L2/H2
- Nissan Interstar L3/H2
- Opel Movano L3/H2
- Peugeot Boxer L3/H2
- Renault Master L3/H2
- Renault Master L3/H3

MODELE AS25 – alternatif

Non monté EAN: 186636
 Monté EAN: 182638

Contient: 10 pcs. Bac 4-800
 40 pcs. Bac 5-600
 24 pcs. Bac 6-1100
 20 pcs. Bac 8-2000
 3 pcs. Panneau perforé

Poids total: 161,1 kg

S104 poids 51 kg

S114 poids 59,9 kg

S115 poids 50,5 kg

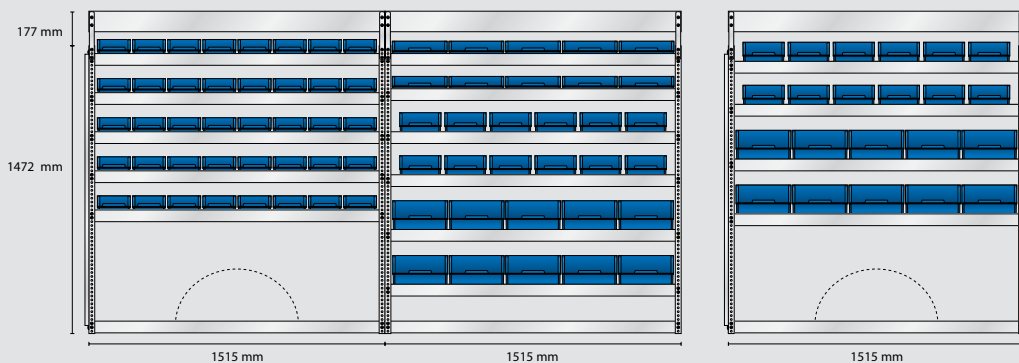

Non monté EAN: 188012
 Monté EAN: 184014

Non monté EAN: 188111
 Monté EAN: 184113

Non monté EAN: 188128
 Monté EAN: 184120

MODELE AS26 – alternatif

Non monté EAN: 186643
 Monté EAN: 182645

Contient: 3 pcs. Panneau perforé

Poids total: 108,2 kg

S116 poids 35 kg

S117 poids 36,7 kg

S118 poids 36,8 kg

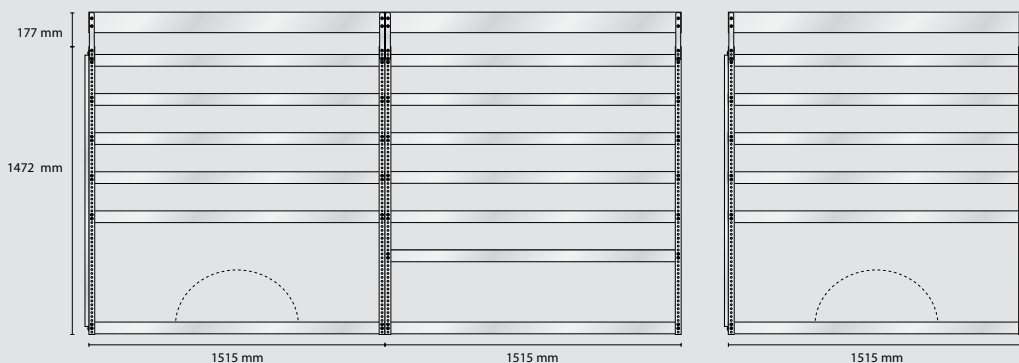

Non monté EAN: 188135
 Monté EAN: 184137

Non monté EAN: 188142
 Monté EAN: 184144

Non monté EAN: 188159
 Monté EAN: 184151

MODELE SS13 – standard

Non monté EAN: 186605

Monté EAN: 182607

Contient: 64 pcs. Bac 5-600
18 pcs. Bac 6-1100
20 pcs. Bac 8-2000
2 pcs. Panneau perforé

Poids total: 159,3 kg

S104 poids 51 kg

S105 poids 54 kg

S106 poids 54,6 kg

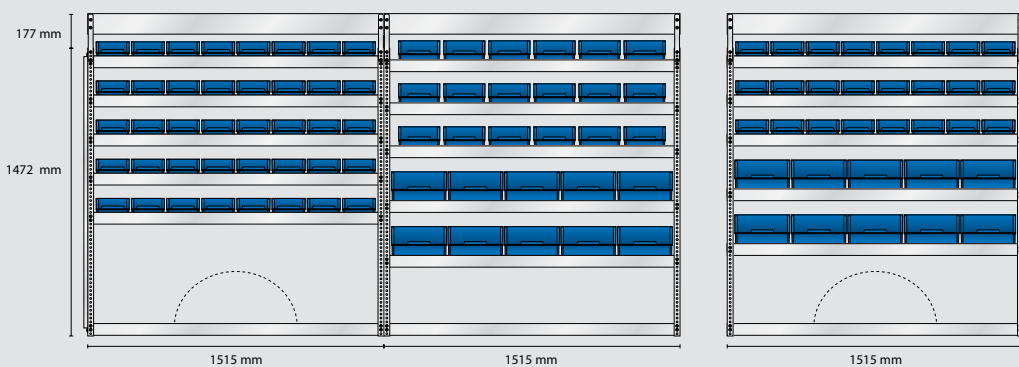

Non monté EAN: 188012
Monté EAN: 184014

Non monté EAN: 188029
Monté EAN: 184021

Non monté EAN: 188036
Monté EAN: 184038

MODELE ES13 – électricien

Non monté EAN: 186612

Monté EAN: 182614

Contient: 35 pcs. Bac 4-800
26 pcs. Bac 5-600
12 pcs. Bac 6-1100
5 pcs. Bac 8-2000
6 pcs. CarryLite 80-15
2 pcs. Panneau perforé

Poids total: 157,3 kg

S107 poids 56,2 kg

S108 poids 48,2 kg

S109 poids 53,2 kg

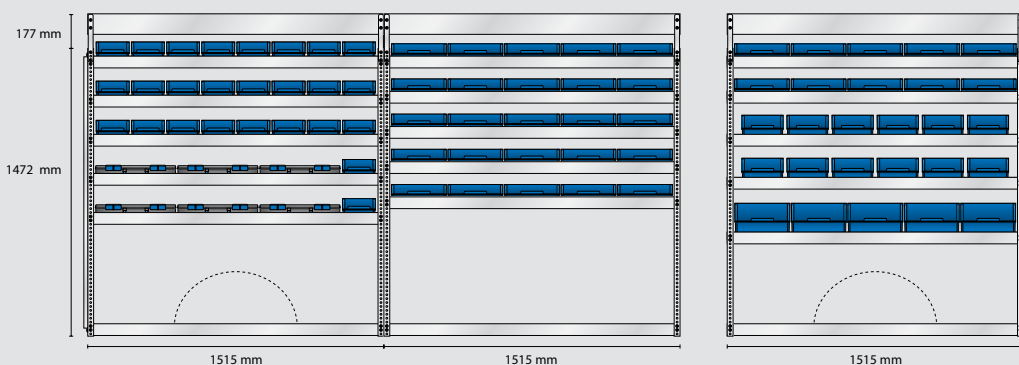

Non monté EAN: 188043
Monté EAN: 184045

Non monté EAN: 188050
Monté EAN: 184052

Non monté EAN: 188067
Monté EAN: 184069

MODELE VS13 – plombier

Non monté EAN: 186629

Monté EAN: 182621

Contient: 50 pcs. Bac 4-800
2 pcs. Bac 5-600
10 pcs. Bac 8-2000
6 pcs. CarryLite 80-15
2 pcs. Panneau perforé

Poids total: 151 kg

S110 poids 50 kg

S111 poids 53,8 kg

S112 poids 47,5 kg

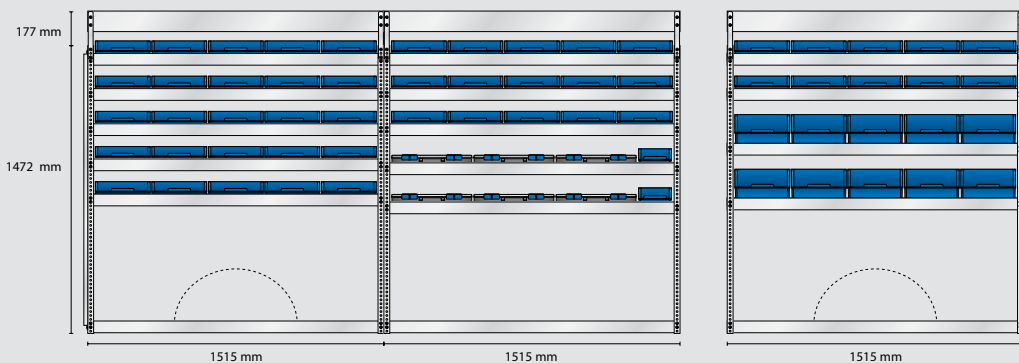

Non monté EAN: 188074
Monté EAN: 184076

Non monté EAN: 188081
Monté EAN: 184083

Non monté EAN: 188098
Monté EAN: 184090

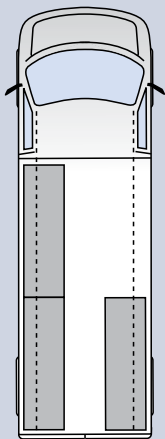

Position du module dans le fourgon

La profondeur de tous les modules est de 380 mm.
Un ajustement des parois latérales peut être nécessaire.

Convient aux modèles suivant

- Iveco Daily 13,4m³ L3/H3
- Opel Movano L3/H3

MODELE AS31 – alternatif

Non monté EAN: 188777
Monté EAN: 188784

Contient: 15 pcs. Bac 4-800
48 pcs. Bac 5-600
30 pcs. Bac 6-1100
15 pcs. Bac 8-2000
3 pcs. Panneau perforé

Poids total: 175,2 kg

S193 poids 57,6 kg

S194 poids 59,1 kg

S195 poids 58,8 kg

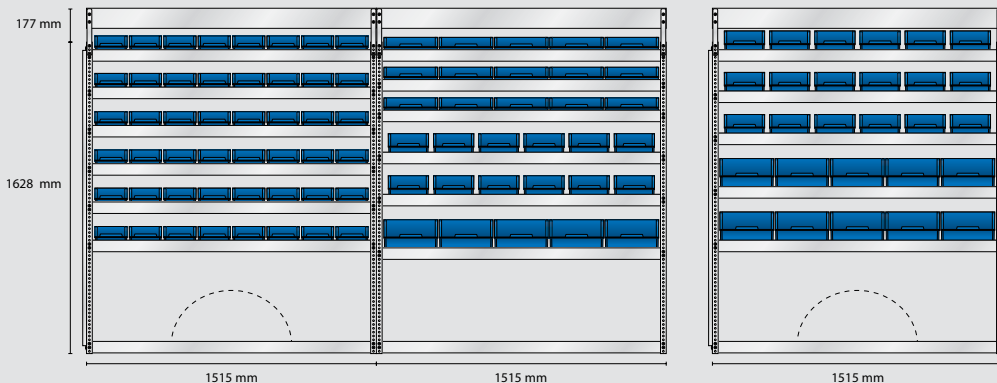

Non monté EAN: 188715
Monté EAN: 188722

Non monté EAN: 188739
Monté EAN: 188746

Non monté EAN: 188753
Monté EAN: 188760

MODELE AS32 – alternatif

Non monté EAN: 188852
Monté EAN: 188869

Contient: 3 pcs. Panneau perforé

Poids total: 118,8 kg

S196 poids 39,7 kg

S197 poids 37,9 kg

S198 poids 41,5 kg

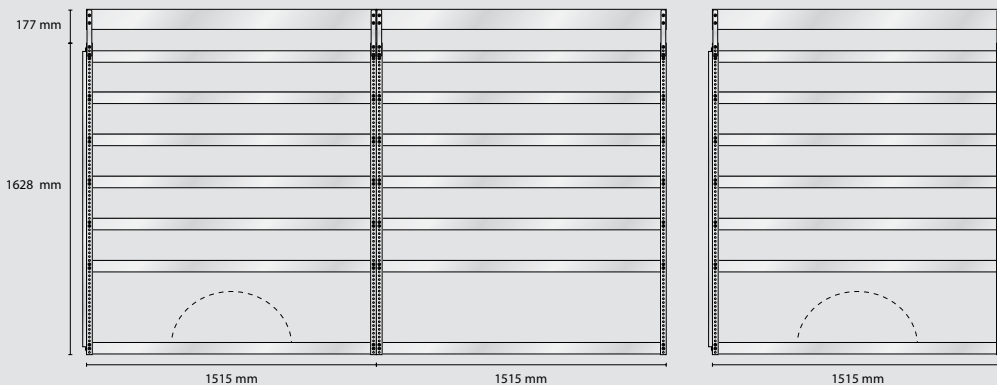

Non monté EAN: 188791
Monté EAN: 188807

Non monté EAN: 188814
Monté EAN: 188821

Non monté EAN: 188838
Monté EAN: 188845

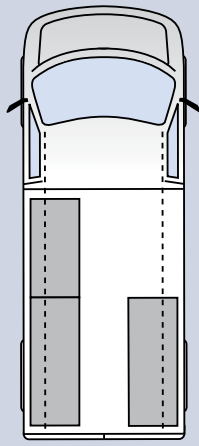

Position du module dans le fourgon

La profondeur de tous les modules est de 380 mm.
Un ajustement des parois latérales peut être nécessaire.

Convient aux modèles suivant

- Mercedes Sprinter L3/H2
- Volkswagen Crafter L4/H3
- Mercedes Sprinter L4/H2
- Volkswagen Crafter L5/H3

MODELE AS33 – alternatif

Non monté EAN: 188876
Monté EAN: 188883

Contient: 9 pcs. Bac 4-800
70 pcs. Bac 5-600
10 pcs. Bac 6-1100
14 pcs. Bac 8-2000
2 pcs. Panneau perforé

Poids total: 185,6 kg

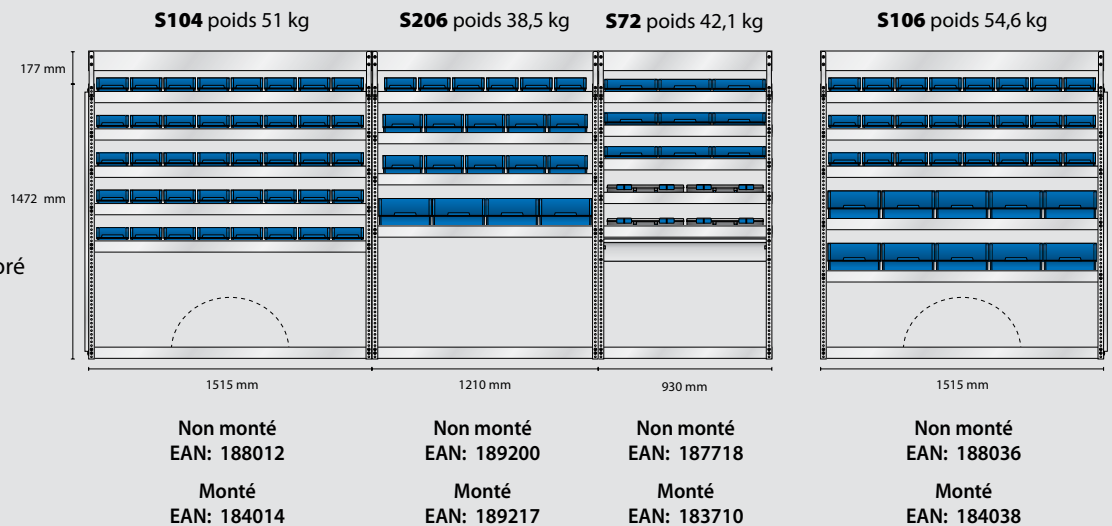

MODELE AS34 – alternatif

Non monté EAN: 188890
Monté EAN: 188906

Contient: 3 pcs. Panneau perforé

Poids total: 124,7 kg

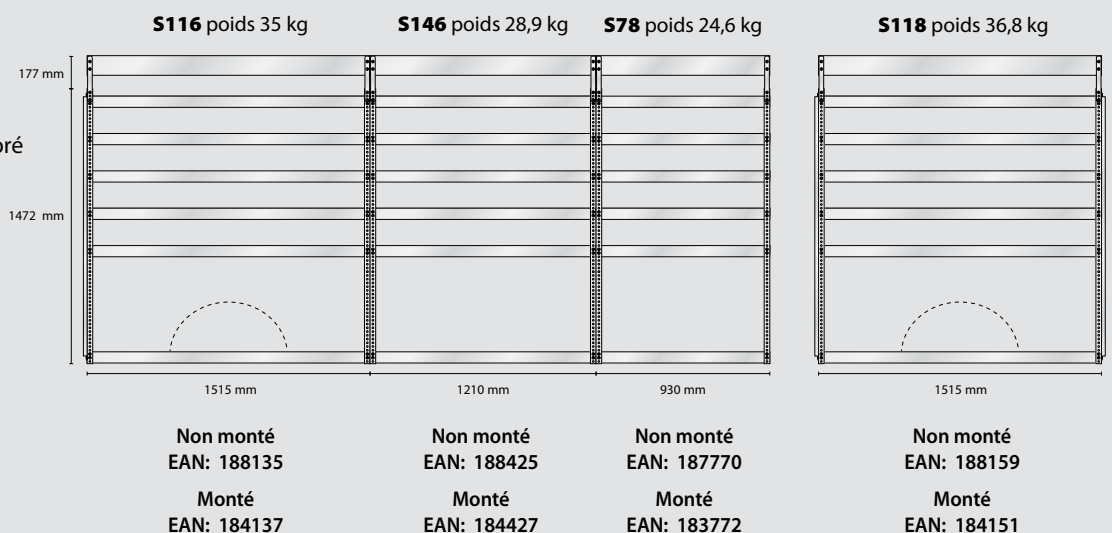

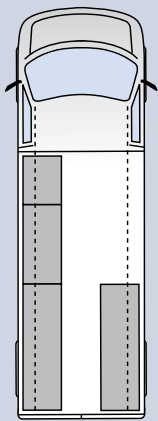

Position du module dans le fourgon

La profondeur de tous les modules est de 380 mm.
Un ajustement des parois latérales peut être nécessaire.

Convient aux modèles suivant

- Ford Transit 2T L4/H3
- Mercedes Sprinter L3/H3
- MAN TGE L4/H3
- Mercedes Sprinter L4/H3
- MAN TGE L5/H3

MODELE AS35 – alternatif

Non monté EAN: 188951

Monté EAN: 188968

Contient: 12 pcs. Bac 4-800
48 pcs. Bac 5-600
40 pcs. Bac 6-1100
16 pcs. Bac 8-2000
1 pcs. Tiroir en alu
3 pcs. Panneau perforé

Poids total: 203,5 kg

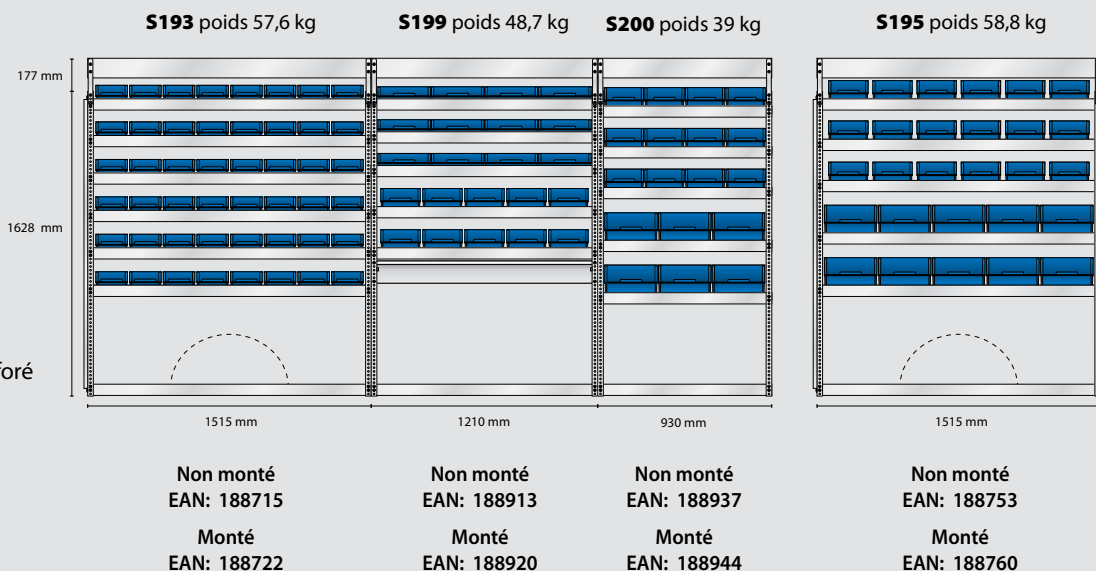

MODELE AS36 – alternatif

Non monté EAN: 189019

Monté EAN: 189026

Contient: 3 pcs. Panneau perforé

Poids total: 143,5 kg

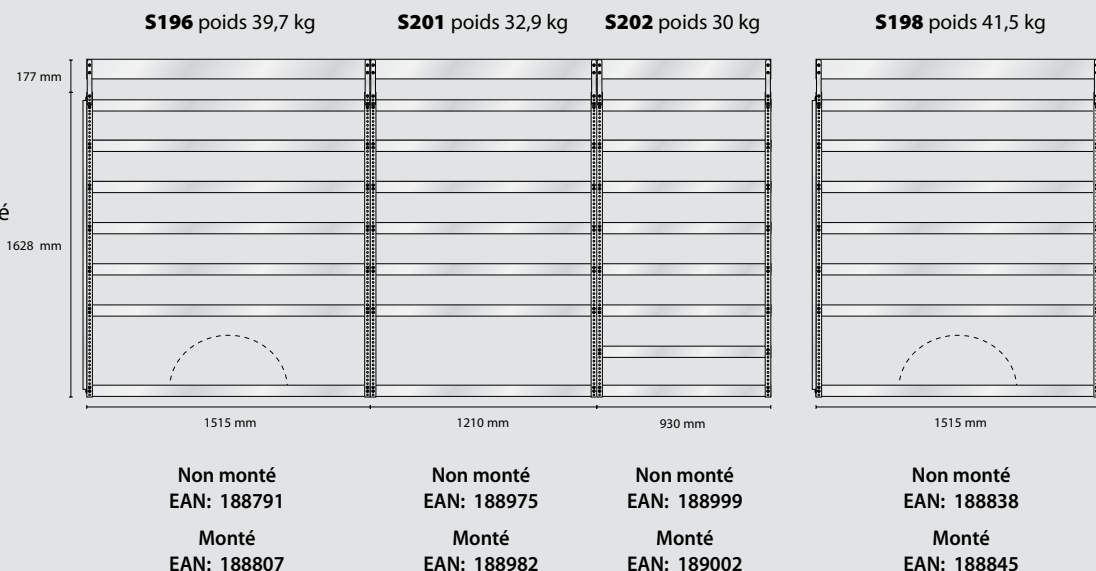



MODULES POUR CLOUS ET VIS

MODELE S178 – Etagère à vis

Non monté
EAN: 188579

Monté
EAN: 184571

Contient: 4 pcs. Étagères inclinées
2 pcs. Panneau latéral
1 pcs. Angle inférieur
1 pcs. Panneau perforé

Poids total: 18,3 kg

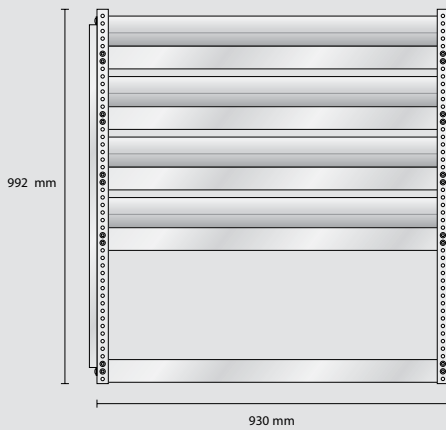

MODELE S179 – Etagère à vis

Non monté
EAN: 188586

Monté EAN: 184588
Poids total: 26,1 kg

Contient: 5 pcs. Étagères inclinées
2 pcs. Panneau latéral
1 pcs. Angle inférieur
1 pcs. Panneau perforé

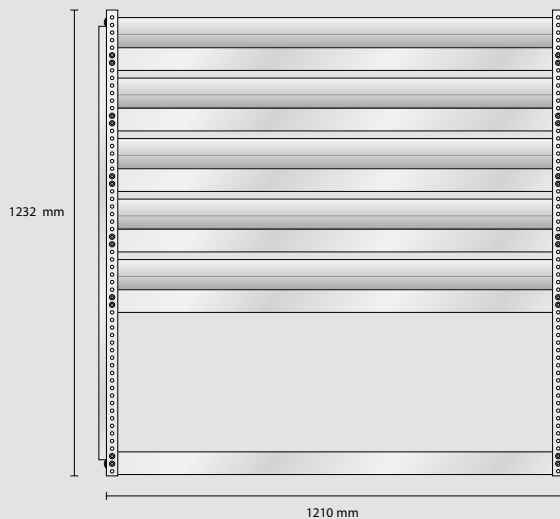

ETAGERE POUR BOXXSER

MODELE S217 – Etagère pour Boxxser

Non monté
EAN: 189378

Monté
EAN: 189392

Contient:
2 pcs. boxxser 55 5x10-25
5 pcs. boxxser 80 5x10-14
Jeu de 7 supports sur rails

Poids total: 25,8 kg

992 mm



486 mm



MODELE S216 – Etagère pour Boxxser

Non monté
EAN: 189361

Monté
EAN: 189385

Contient:
Jeu de 7 supports sur rails

Poids total: 12,2 kg

992 mm

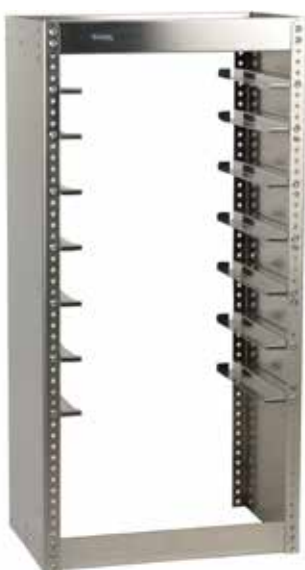

486 mm



ETAGERE POUR CARRYLITE



MODELE S295 – Etagère pour CarryLite

Monté
EAN: 190053

Contient:
1 pcs. CarryLite 55-25/2
5 pcs. CarryLite 80-15
1 pcs. CarryLite 150 5x10-8
Jeu de 7 supports sur rails

Poids total: 25,6 kg

992 mm

486 mm



MODELE S192 – Etagère pour CarryLite

Non monté
EAN: 185745

Monté
EAN: 184656

Contient:
Jeu de 7 supports sur rails

Poids total: 12,1 kg

992 mm

486 mm



MODELE S294 – Etagère pour CarryLite

Monté
EAN: 190046

Contient:
5 pcs. CarryLite 150 5x10-8
Jeu de 5 supports sur rails

Poids total: 19,0 kg

992 mm

486 mm



ETAGERE POUR CARRYLITE

MODELE S297 – Etagère pour CarryLite

Monté
EAN: 190121

Contient:
4 pcs. CarryLite 80-15
3 pcs. CarryLite 150-9
Jeu de 7 supports sur rails

Poids total: 26,3 kg



MODELE S296 – Etagère à tiroirs

Monté
EAN: 190107

Contient:
3 pcs. Tiroirs en alu H 100 mm
3 pcs. Tiroirs en alu H 150 mm

Poids total: 40,18 kg



MODELE S298 – Etagère pour CarryLite

Monté
EAN: 190114

Contient:
8 pcs. CarryLite 80-15
Jeu de 8 supports sur rails

Poids total: 29,5 kg



MODELE S299 – Etagère pour CarryLite

Monté
EAN: 190091

Contient:
4 pcs. CarryLite 55-25/2
5 pcs. CarryLite 80-15
Jeu de 9 supports sur rails

Poids total: 31,13 kg

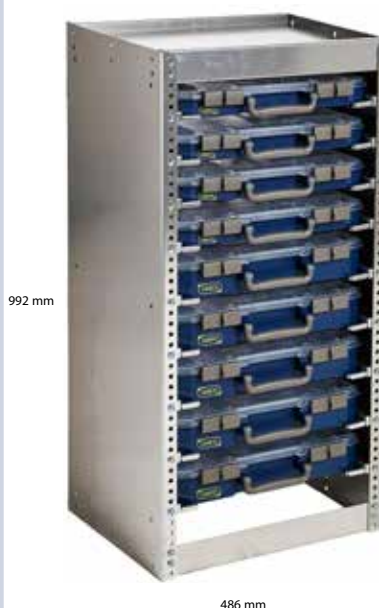

ACCESSOIRES



PANNEAUX PORTE OUTILS MURAUX ET ACCESSOIRES

SuperClip et supports pour créer des solutions de rangement simples pour les outils, les accessoires et bien plus encore.

- | | | |
|----|--------|------------------------------------|
| 1 | 121545 | Clipset 81 (81 clips assortis) |
| 2 | 121538 | Clipset 51 (51 clips assortis) |
| 3 | 100526 | Clipset 14 (14 clips assortis) |
| 4 | 108928 | Clip 10 (4 pcs.) |
| 5 | 471220 | Crochet multi usage |
| 6 | 472104 | Porte-canettes pour 3 canettes |
| 7 | 471176 | Support de meuleuse d'angle |
| 8 | 470728 | Support de câble |
| 9 | 136839 | Petit raacoFix |
| 10 | 136822 | Grand raacoFix |
| 11 | 475266 | Support de cartouches |
| | 471275 | Panneau perforé latéral, H 900 mm |
| | 470551 | Panneau perforé latéral, H 992 mm |
| | 470568 | Panneau perforé latéral, H 1232 mm |

ACCESSOIRES POUR TOP CASE

- | | | |
|----|--------|---|
| 12 | 471114 | Profilés en U pour top case |
| 13 | 136662 | Bac 5-460 pour top case (hxlxl = 126x300x125) |
| 14 | 472005 | Trappe d'ouverture pour top case |

ACCESSOIRES POUR TIROIRS ALU

- | | | |
|----|--------|---|
| 15 | 470940 | Séparateurs pour tiroirs alu |
| 16 | 185257 | Lot de godets: 8xBA6-1 + 16xBA7-1 + 9xBA8-3 |



ACCESSOIRES POUR BACS 4-800

Le bac peut être divisé à l'aide de séparateurs. Une plaque frontale peut être fixée à l'avant et contenir une étiquette.

- 17 107617 4-800 séparateur, grand, 12 pcs./sachet
- 18 108003 4-800 séparateur, moyen, 24 pcs./sachet
- 19 108010 4-800 séparateur, petit, 36 pcs./sachet
- 20 107600 4-800 plaque frontale /étiquette, 6 pcs./sachet

AUTRES ACCESSOIRES

- 21 470780 Support étau
- 22 475228 Support échelle
- 23 472128 Porte documents, panneau perforé

TAPIS EN CAOUTCHOUC POUR ÉTAGÈRES

Antidérapant et silencieux.

- 24 475303 Tapis en caoutchouc, 630 mm
- 25 475310 Tapis en caoutchouc, 930 mm
- 26 475327 Tapis en caoutchouc, 1070 mm
- 27 475334 Tapis en caoutchouc, 1210 mm
- 28 475341 Tapis en caoutchouc, 1515 mm

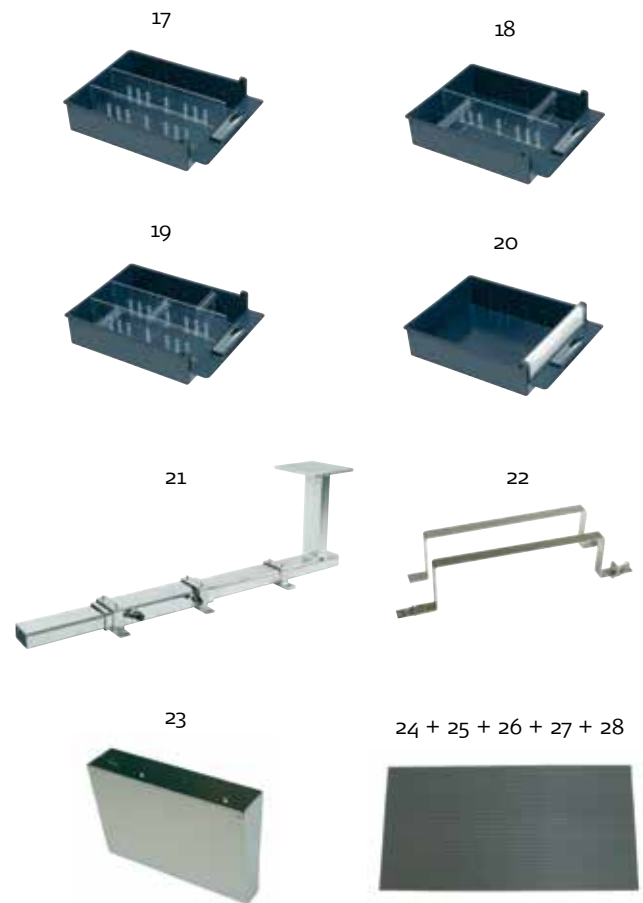

Certifié depuis 1994!

raaco A/S est une société danoise connue pour ses traditions de conception innovante, de produits durables et de haute qualité.

Ayant notre site de production à Lolland-Falster au Danemark, nous sommes très conscients de notre impact sur l'environnement qui nous entoure.

Nous nous efforçons continuellement de réduire nos émissions dans l'air, l'eau et le sol.

Afin d'assurer la haute qualité constante de nos produits, il était évident d'être certifié ISO 9001 en 1994 et notre respect de l'environnement a été confirmé par la certification ISO 14001 en 1999.

La certification en ISO 45001 avec ISO 45003 en 2019/2021 était un prolongement logique de notre mission de fabriquer des produits de qualité dans un environnement durable dans le respect de notre environnement et de nos collaborateurs.



Limite le TCO et rend votre journée de travail simple et efficace!

Avec l'équipement de véhicule raaco, nous vous proposons une solution personnalisée pour votre fourgon en fonction des besoins que vous avez au cours de votre journée de travail. En même temps, nous vous assurons un faible TCO.

L'équipement de véhicule raaco se compose de modules et d'accessoires fabriqués dans des matériaux robustes et durables - tous fabriqués au Danemark !

Cela vous permet de bien ranger vos outils, matériaux et accessoires et d'en obtenir une vue d'ensemble, afin de résoudre facilement et efficacement vos tâches de travail chez vos clients.

Flexibilité et sécurité



- ✓ **Vue d'ensemble** - Vous fait gagner du temps et augmente votre efficacité
- ✓ **Flexible** - Facilité d'adaptation de l'équipement, si vos besoins changent
- ✓ **Crash test** - Certifié TÜV, gage de sécurité en cas d'accident
- ✓ **Faible poids** - Fabriqué en aluminium, minimum d'impact sur la charge utile

Laissez-nous trouver une solution pour vous - et optimisez votre journée de travail !

Pour plus d'informations contactez nos équipes commerciales.

raaco France

Tel: +33 6 47 76 68 04

E-mail: frmail@raaco.com



OBJETIF GLOBAL GOALS

pour un développement durable



Depuis 1956, raaco développe et fabrique des solutions de stockage innovantes et durables, conçus pour bien ranger et obtenir une bonne vue d'ensemble. Cela permet d'économiser du temps, de l'espace et de l'argent.

Avec une large gamme de systèmes de stockage mobiles et fixes, dans lesquels les produits peuvent être utilisés, raaco souhaite contribuer à créer une journée de travail plus efficace pour les artisans.

raaco a sa propre production au Danemark et soutient les principes des objectifs mondiaux des Nations Unies. L'entreprise travaille en permanence sur divers projets environnementaux en mettant l'accent sur:

3 › Santé et bien-être

9 › Industrie, innovation et infrastructures

12 › Consommation et production responsables



Systèmes de stockage professionnels depuis 1956

raaco France • 13 Burospace • 91572 Bièvres Cedex
Tel 01 60 19 24 44 • frmail@raaco.com • www.raaco.com