

VW CADDY MAXI

raaco Bilindretning er dansk kvalitet og design af første klasse!

Bilindretningen er lavet af letvægts aluminium og bygges op af fleksible moduler, der monteres i bilen – nemt og enkelt. Vælg mellem raaco standard moduler eller få skræddersyet en løsning, der er tilpasset lige netop dine behov.

Til modulerne findes et bredt sortiment af lagerkasser, sortimentsæsker m.m. i slagstærkt plast, der er med til at skabe system, overblik og en effektiv arbejdsdag.

Med raaco Bilindretning får du en robust, holdbar løsning til dit mobile værksted.



MODEL AS5 – alternativ

Indhold: 21 stk. 5-600
4 stk. 6-1100
5 stk. 8-2000
2 stk. Skuffer
3 stk. Hulplader

Total vægt: 66,3 kg

Samlet EAN: 182133

S20 vægt 36 kg

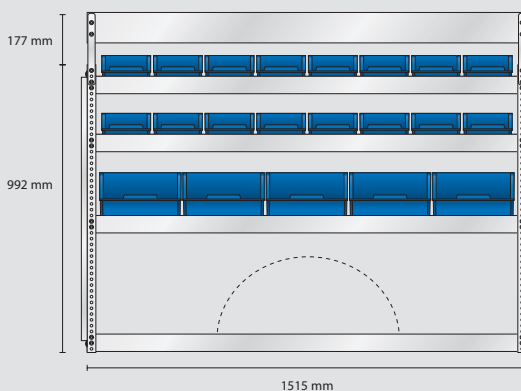

S27 vægt 30,3 kg

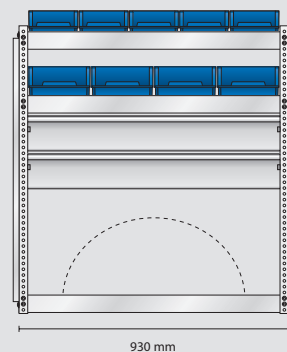

MODEL AS6 – alternativ

Indhold: 3 stk. Hulplader

Total vægt: 42,2 kg

Samlet EAN: 182140

S28 vægt 24,6 kg

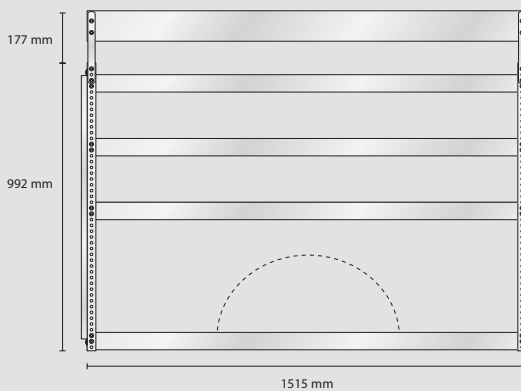

S29 vægt 17,6 kg

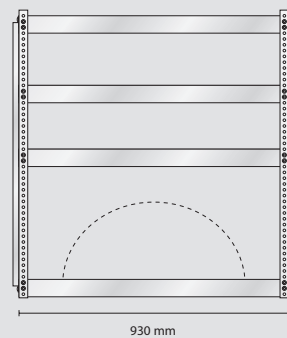

VW CADDY MAXI

MODEL SS3 – standard

Indhold: 21 stk. 5-600
4 stk. 6-1100
8 stk. 8-2000
2 stk. Hulplader

Total vægt: 59,6 kg

Samlet EAN: 182102

S20 vægt 36 kg

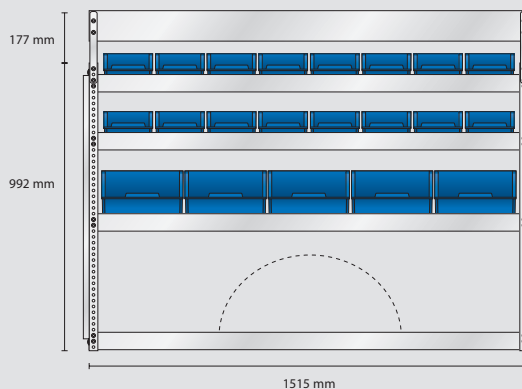

S21 vægt 23,6 kg

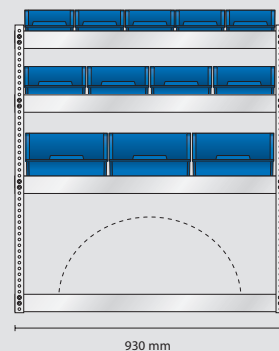

MODEL ES3 – elektriker

Indhold: 10 stk. 4-800
6 stk. 5-600
4 stk. 6-1100
5 stk. CarryLite 80-15
2 stk. Hulplader

Total vægt: 60,6 kg

Samlet EAN: 182119

S22 vægt 36,4 kg

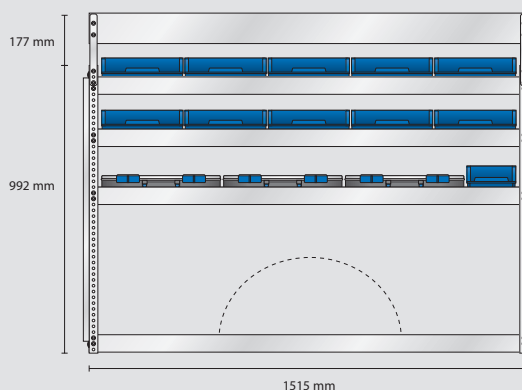

S23 vægt 24,2 kg

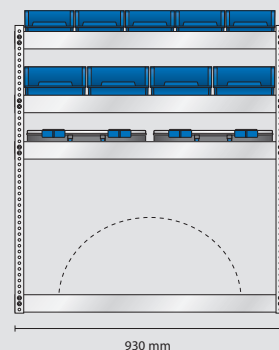

MODEL VS3 – vvs

Indhold: 24 stk. 4-800
1 stk. Skuffe
2 stk. Hulplader

Total vægt: 60,1 kg

Samlet EAN: 182126

S24 vægt 33,6 kg

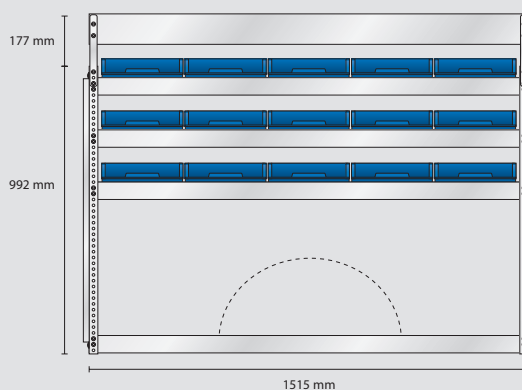

S25 vægt 26,5 kg

